

A person wearing a helmet and dark clothing is riding a mountain bike on a dirt trail. The trail is on a grassy hillside with scattered rocks. In the background, there are evergreen trees and a mountain range under a hazy sky. A snow-dusted mountain peak is visible on the left side of the image.

TREK

COMMENT MIEUX PROFITER DE VOTRE NOUVEAU VÉLO

INSTRUCTIONS POUR VÉLOS ET VÉLOS ÉLECTRIQUES

Traduction du manuel d'origine

DEPUIS 1976 NOUS PARTAGEONS NOS CONSEILS POUR QUE VOUS PROFITIEZ AU MIEUX DE VOTRE VÉLO



Utilisez un éclairage à chaque sortie, de jour comme de nuit. Les technologies actuelles en matière d'éclairage sont exceptionnelles. Rouler avec des feux allumés, même quand le soleil brille, est la meilleure manière d'attirer l'attention des autres usagers de la route.

En cas de sensations ou de bruits inhabituels, faites vérifier votre vélo. Tout comme les avions, les vélos sont plus faciles à réparer avant le départ. Les revendeurs Trek sont là pour vous aider.

Assurez-vous que la roue avant est correctement fixée. Vérifiez-la avant chaque sortie. Vraiment. Si vous ne savez pas comment fixer la roue, nous vous expliquons tout ici (pages 1-16, 1-17 et 2-12).

Votre cerveau est irremplaçable. Un casque vous coûtera beaucoup moins cher qu'une chute sans protection. Nous allons vous faire la morale : *roulez avec un casque.*

Évitez tout objet qui pourrait se prendre dans la roue avant. Par exemple : un sac de supermarché, un sac à main, les sangles d'un sac à dos ou des morceaux de bois sur le trail. Si la roue avant venait à s'arrêter brutalement, vous passeriez un mauvais quart d'heure.

Nous prenons soin de vous. Quoi qu'il arrive. Et si vous êtes un jour confronté à un problème que le magasin Trek près de chez vous ne peut pas résoudre, contactez le Service à la clientèle de Trek ou écrivez directement à John Burke, notre président, à l'adresse john_burke@trekbikes.com.

Lisez le reste de ce manuel. Depuis 1976, nous en avons appris beaucoup sur tout ce qui se rapporte au cyclisme sur route et sur trail qui mérite d'être partagé.

Utilisation du manuel

Ce manuel couvre tous les modèles de vélos et de vélos électriques de Trek. Il contient des informations utiles pour la vie de votre vélo et de votre vélo électrique.

Pour les informations les plus récentes, reportez-vous à la version en ligne de ce manuel, disponible à l'adresse trekbikes.com/manuals.

Lires les informations de base

Lisez le Chapitre 1 intitulé **Informations de base** avant d'utiliser votre vélo.

Si vous avez acheté un vélo à assistance électrique, veuillez lire également le guide de démarrage rapide fourni avec le vélo et le manuel de l'utilisateur de vélo électrique complémentaire. Ceux-ci sont également disponibles dans la section **Assistance** du site trekbikes.com.

Allez en ligne pour d'autres informations utiles

Les informations les plus récentes et les plus détaillées, y compris les FAQ, les programmes d'entretien, les guides de dépannage et les vidéos pratiques, sont disponibles en ligne à trekbikes.com. Rendez-vous dans la section **Assistance**, au bas de la page d'accueil.



trekbikes.com/support

Conservez ce manuel à titre de référence

Ce manuel explique comment rouler en sécurité et vous rappelle quand et comment réaliser des inspections et des interventions d'entretien de base (Chapitre 2). Conservez-le pendant toute la durée de vie du vélo. Nous vous conseillons également de conserver votre justificatif d'achat avec le manuel au cas où vous devriez avoir recours à une réclamation au titre de la garantie.

Ce manuel respecte les normes suivantes : *EN 15194*, *ANSI Z535.6*; *AS/NZS 1927:1998*, *CPSC 16 CFR 1512*, *ISO 4210-2* et *ISO 8098*.

Commençons par le commencement

Nous savons que vous n'avez qu'une envie : rouler. Mais avant de vous lancer, il est important que vous suiviez les étapes 1 et 2 ci-après. Elles ne vous prendront pas beaucoup de temps.

1. Enregistrez votre vélo

L'enregistrement permet de consigner le numéro de série de votre vélo (un point important en cas de perte ou de vol de votre vélo) et nous offre un canal de communication avec Trek pour diffuser d'éventuelles alertes relatives à la sécurité de votre vélo. Si vous avez des questions au sujet de votre vélo, même après plusieurs années, votre enregistrement nous permet d'identifier en quelques secondes le modèle exact, ce qui nous permet ensuite de vous offrir le meilleur service possible.

Si vous ou le magasin de vélos n'avez pas encore enregistré votre vélo, veuillez le faire via la section **Assistance** en bas de la page d'accueil à l'adresse trekbikes.com. La procédure est simple et rapide.



[trekbikes.com/
productregistration](https://trekbikes.com/productregistration)

2. Lisez ce manuel

Ce manuel contient des informations de sécurité essentielles concernant les vélos et les vélos électriques. Même si vous roulez à vélo depuis des années, il est important de lire et de comprendre les informations de ce manuel avant de rouler avec votre nouveau vélo. Vous pouvez le lire ici ou en ligne, dans la section **Assistance** en bas de la page d'accueil à l'adresse trekbikes.com.



trekbikes.com/manuals

Parents ou tuteurs : si ce vélo est destiné à un enfant ou à une personne à charge, veuillez à ce qu'il ou elle comprenne toutes les informations relatives à la sécurité reprises dans ce manuel.

Vélos électriques : consultez également le guide de démarrage rapide fourni avec l'achat de vélos électriques.

Une note sur les avertissements

Au fil des pages de ce manuel, vous découvrirez des messages d'avertissement sur fond gris comme ceci :

⚠ AVERTISSEMENT ! Le texte de la zone grise accompagné du symbole d'alerte de sécurité vous met en garde contre une situation ou un comportement qui pourrait provoquer des blessures graves, voire mortelles.

Veillez donc prêter attention à ces avertissements. C'est notre façon de vous faire savoir que nous nous soucions de votre sécurité.

⚠ AVERTISSEMENT !

- **RISQUE D'INGESTION :** Ce produit contient une pile bouton ou une pile en forme d'une pièce de monnaie.
- Une blessure grave ou la **MORT** peuvent survenir en cas d'ingestion.
- L'ingestion d'une pile bouton ou d'une pile en forme d'une pièce de monnaie peut causer des **brûlures chimiques internes** en moins de **deux heures**.
- **GARDEZ** les piles nouvelles et usagées **HORS DE LA PORTÉE DES ENFANTS**.
- Consultez un médecin immédiatement si vous soupçonnez l'ingestion d'une pile ou son insertion dans toute partie du corps.



- Retirez et recyclez ou éliminez immédiatement les piles usées conformément aux règlements locaux, et gardez-les hors de la portée des

enfants. Ne jetez PAS les piles dans les ordures domestiques et ne les incinériez pas.

- Mêmes des piles usées peuvent causer des blessures graves ou la mort.
- Communiquez avec un centre antipoison local pour obtenir des renseignements sur le traitement.
- Les piles non-rechargeables ne doivent pas être rechargées.
- Ne forcez pas la décharge, ne rechargez pas, ne démontez pas, n'incinériez pas et ne chauffez pas la pile au-delà de la température indiquée par le fabricant. Ce faire peut entraîner des blessures causées par l'évacuation, une fuite ou une explosion causant des brûlures chimiques.
- Assurez-vous que les piles sont installées correctement en respectant la polarité (+ et -).
- Ne mélangez pas des piles neuves avec des piles anciennes, des marques ou des types différents de piles, comme les piles alcalines, au carbone-zinc ou rechargeables.
- Retirez et recyclez ou éliminez immédiatement les piles d'un équipement qui ne sera pas utilisé pendant une longue période conformément aux règlements locaux.
- Fermez toujours le compartiment des piles solidement. Si le compartiment des piles ne se ferme pas solidement, cessez d'utiliser le produit, retirez les piles et gardez les hors de la portée des enfants.
- Avertissement : contient des piles boutons.



Type de pile	Tension	Composant
CR2032	3,0V	Module/dérailleurs SRAM
CR1632	3,0 V	Dérailleurs Shimano
CR2450	3,0 V	Bosch Intuvia 100
CR2016	1,5 V	Bosch Purion

Sommaire

Utilisation du manuel	i
Commençons par le commencement	ii
Une note sur les avertissements	iii

Informations de base

Informations importantes de sécurité	1-1
Informations importantes sur les vélos à assistance électrique	Entre 1 et 5
Découvrir son magasin de vélos	1-7
Avant la première sortie	1-8
Avant chaque sortie	1-15
Mesures de sécurité	1-21
Conditions d'utilisation et limites de poids	1-24
Techniques de base de conduite de vélo	1-27
Rouler avec un enfant	1-32

Soins du vélo

Protéger votre vélo	2-1
Entretien	2-5
Vérification	2-6
Quatre réparations simples que tout cycliste doit connaître	2-10
Soin de la fibre de carbone	2-13

Références

Ressources complémentaires	3-1
Schémas de vélos	3-2

CHAPITRE 1

Informations de base

Informations de sécurité importantes	1-1
Un vélo n'offre aucune protection en cas d'accident.....	1-1
Connaître ses limites.....	1-1
Connaître les limites de son vélo.....	1-1
Manipuler avec soin.....	1-2
La sécurité avant tout.....	1-3
Informations importantes sur les vélos à assistance électrique	1-5
Charger la batterie.....	1-6
Découvrir son magasin de vélos	1-7
La ressource indispensable.....	1-7
Il y a un magasin pour chaque cycliste.....	1-7
Avant la première sortie.....	1-8
Rouler sur un vélo de la bonne taille	1-8
Jantes et pneus tubeless	1-10
Dégagement des pneus.....	1-12
Roder les freins à disque	1-14

<u>Avant chaque sortie</u>	<u>1-15</u>
<u>Éléments à vérifier avant de rouler</u>	<u>1-15</u>
<u>Mesures de sécurité</u>	<u>1-21</u>
<u>S'équiper</u>	<u>1-21</u>
<u>Rouler intelligemment</u>	<u>1-21</u>
<u>Éviter toute utilisation abusive</u>	<u>1-22</u>
<u>Éviter les dangers</u>	<u>1-22</u>
<u>Tenir compte de la météo</u>	<u>1-23</u>
<u>Être à l'écoute de son vélo</u>	<u>1-23</u>
<u>Anticiper</u>	<u>1-23</u>
<u>Respecter le code de conduite sur route et ailleurs</u>	<u>1-23</u>
<u>Conditions d'utilisation et limites de poids</u>	<u>1-24</u>
<u>Techniques de base de conduite de vélo</u>	<u>1-27</u>
<u>Tourner et manœuvrer</u>	<u>1-27</u>
<u>Freiner</u>	<u>1-28</u>
<u>Changer de vitesse</u>	<u>1-29</u>
<u>Changer de vitesse avec un moyeu à vitesses internes</u>	<u>1-30</u>
<u>Pédaler</u>	<u>1-30</u>
<u>Rouler avec un enfant</u>	<u>1-32</u>
<u>Remorquer ou transporter un enfant sur son vélo</u>	<u>1-32</u>
<u>Accompagner un enfant sur son propre vélo</u>	<u>1-34</u>

Informations importantes de sécurité

Lisez ces informations importantes de sécurité avant d'utiliser votre vélo.

Un vélo n'offre aucune protection en cas d'accident

Les chutes sont la principale cause de blessures chez les cyclistes. En cas d'accident ou de choc, il n'est pas rare que le vélo soit endommagé et que vous chutiez. Les voitures ont des pare-chocs, des ceintures de sécurité, des coussins gonflables et des zones de déformation. Ce n'est pas le cas des vélos. En cas de chute, le vélo ne peut pas vous protéger contre les blessures.

Si vous êtes victime d'un choc, d'une collision ou d'un accident, vérifiez soigneusement que vous n'avez pas de blessures. Faites ensuite inspecter minutieusement votre vélo chez votre magasin de vélos avant de l'utiliser à nouveau.

Connaître ses limites

Un vélo peut être dangereux, surtout si vous tentez de dépasser vos limites techniques. Connaissez votre niveau de compétence et n'allez pas au-delà.

Connaître les limites de son vélo

Conditions d'utilisation

Votre vélo est conçu pour résister aux contraintes d'une utilisation « normale » dans le cadre de conditions spécifiques (voir la section **Conditions d'utilisation**). Si vous abusez de votre vélo en roulant en-dehors de ces conditions, vous risquez de l'endommager en raison des contraintes ou de la fatigue (*vous rencontrerez souvent le mot « fatigue » dans ce manuel. Il désigne l'affaiblissement d'un matériau au fil du temps en raison d'une charge ou d'une contrainte répétée*). Le moindre dégât peut considérablement réduire la durée de vie du cadre, de la fourche ou d'autres composants du vélo.

Durée de vie

Aucun vélo n'est indestructible et ses pièces ont une durée de vie limitée. Nos vélos sont conçus pour résister aux contraintes d'utilisation « normale » car ces contraintes sont bien connues et comprises.

Cela dit, nous ne pouvons pas prévoir les forces auxquelles votre vélo sera soumis si vous roulez en compétition, si vous roulez dans des conditions extrêmes, s'il est impliqué dans un accident, s'il est utilisé pour la location ou à des fins commerciales ou s'il est utilisé de n'importe quelle autre manière qui le soumet à des charges de contrainte ou de fatigue élevées.

La durée de vie d'une pièce peut être considérablement réduite lorsqu'elle est endommagée et elle peut défailir subitement.

La durée de vie d'une pièce dépend de sa fabrication, des matériaux utilisés, de son utilisation, de son entretien, du poids du cycliste, de la vitesse, du terrain et de l'environnement (humidité, salinité, température, etc.), il est donc impossible de prévoir précisément quand elle doit être remplacée.

Toute fissure, rayure ou changement de couleur dans une zone fortement sollicitée indique que la pièce (y compris le cadre ou la fourche) a atteint la fin de sa durée de vie utile et doit être remplacée. Si vous avez des doutes ou si vous avez des appréhensions à l'idée d'inspecter ou de réparer votre vélo, consultez votre magasin de vélos.

Dans certains cas, la durée de vie d'un cadre ou d'une pièce plus légère est supérieure à celle d'un cadre ou d'une pièce plus lourde. Toutefois, les vélos légers haute performance

nécessitent un entretien régulier et des contrôles et des remplacements de pièces plus fréquents.



AVERTISSEMENT : *Un vélo est soumis à l'usure et à de fortes contraintes. Les effets de l'usure et des contraintes se manifestent différemment en fonction des matériaux et des pièces. Quand la durée de vie prévue d'une pièce est dépassée, celle-ci peut défailir subitement.*

Pour un calendrier d'entretien, consultez la section **Soins du vélo**.

Manipuler avec soin

Certaines pièces du vélo peuvent causer des blessures en cas de mauvaise manipulation. Les dents des plateaux et certaines pédales ont des pointes acérées. Les freins et leurs pièces peuvent devenir très chauds. Les roues en rotation peuvent couper la peau et même briser des os. Les colliers et les pièces pivotantes comme les leviers de freins peuvent pincer, tout comme la chaîne à l'endroit où elle est en contact avec les dents des pignons.

Les composants de vélos à assistance électrique sont particulièrement vulnérables. Une mauvaise manipulation peut facilement endommager les câbles électriques, les connecteurs, le socle de la batterie, la batterie et le dispositif de commande.

La sécurité avant tout

Restez attentif à votre environnement et évitez les situations dangereuses qui sont généralement faciles à reconnaître (circulation, obstacles, dénivelés, etc.), mais pas toujours. Bon nombre de ces situations sont présentées dans ce manuel.

Certains des sauts ou des cascades à haut risque montrés dans des magazines ou des vidéos sont très dangereux. Même les athlètes chevronnés se blessent grièvement lorsqu'ils tombent (et ils tombent).

Les modifications apportées à votre vélo sont des sources potentielles de danger. Chaque pièce de votre nouveau vélo a fait l'objet d'un processus de sélection rigoureux avant d'être approuvée. La sécurité des accessoires ou des pièces de rechange, en particulier la manière dont ils sont fixés et reliés aux autres pièces du vélo, n'est pas toujours évidente. Il est donc conseillé d'utiliser uniquement des pièces d'origine ou des pièces approuvées. Demandez à votre magasin de vélos de vous renseigner sur les pièces approuvées.

Veillez à bien lire, comprendre et suivre les instructions fournies avec les produits achetés pour votre vélo.

Voici une liste non exhaustive de modifications :

- L'altération physique des pièces existantes (ponçage, limage, perçage, etc.)
- Toute réparation effectuée sur des structures en composite de carbone
- Le retrait d'équipements de sécurité comme les catadioptriques ou les dispositifs de retenue secondaires
- L'utilisation d'adaptateurs pour les systèmes de freins
- L'ajout d'un moteur
- L'installation d'accessoires
- Le changement de pièces

⚠ AVERTISSEMENT : Manquer de vérifier la compatibilité d'un composant ou d'un accessoire, et manquer d'installer, d'utiliser et d'entretenir correctement un composant ou un accessoire peut entraîner des blessures graves, voire mortelles.

⚠ AVERTISSEMENT : Remplacer des composants du vélo par des pièces qui ne sont pas d'origine peut compromettre la sécurité du vélo et annuler la validité de la garantie. Consultez votre revendeur avant de changer les composants sur votre vélo.

⚠ AVERTISSEMENT : Tout accessoire ou composant fixé à, sur ou à proximité d'une roue en rotation présente un risque de contact susceptible de provoquer l'arrêt de la roue et d'entraîner un accident pouvant causer des blessures graves ou mortelles. Avant chaque utilisation, assurez-vous que tous les accessoires et composants concernés et leurs fixations sont solidement montés sur le vélo.

⚠ AVERTISSEMENT : Un arrêt brutal de la roue avant peut entraîner l'arrêt brutal et inopiné du vélo, risquant de propulser le cycliste par-dessus le cintre et causer des blessures graves ou mortelles.

L'installation de nouveaux composants ou accessoires peuvent entraver le bon maniement des commandes du vélo, y compris la direction, le changement de vitesse, le freinage, le pédalage ou la rotation des roues. Vérifiez toujours que tout produit acheté pour votre vélo n'entrave aucune de ces fonctions.

⚠ AVERTISSEMENT : Si les commandes de votre vélo sont modifiées ou compromises par l'usage d'accessoires ou de composants non approuvés, le vélo peut s'arrêter inopinément, ou vous risquez de perdre le contrôle du vélo et chuter, ce qui peut entraîner des blessures graves ou mortelles.

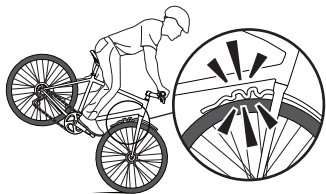

Un garde-boue non autorisé ou mal installé peut provoquer l'arrêt brutal du vélo.

Informations importantes sur les vélos à assistance électrique

Il est essentiel de lire soigneusement ce manuel, le guide de démarrage rapide qui accompagne votre vélo électrique, ainsi que le Manuel du cycliste pour vélo électrique complémentaire avant de commencer à utiliser votre nouveau vélo à assistance électrique.

- Chacun de ces manuels contient des informations importantes au sujet de votre vélo à assistance électrique.
- Nous partageons un intérêt dans la protection de la planète et vous devez donc utiliser, entretenir et mettre au rebut les composants électriques comme il se doit.

Le niveau de pression acoustique d'émission pondéré A aux oreilles du conducteur est inférieur à 70 dB(A).

Outre la section consacrée à l'utilisation de votre vélo à assistance électrique, nous vous invitons à lire la section **Informations importantes à lire avant la première sortie** du manuel complémentaire.

Un vélo électrique comporte un câblage caché à l'intérieur du cadre, ainsi que d'autres pièces essentielles, telles que la transmission et la batterie. Lorsque vous installez des accessoires supplémentaires non standard (par exemple un porte-bidon), veillez à ne pas heurter le câblage ou la batterie (p.

ex., en utilisant des boulons trop longs ou pointus). Cela peut provoquer un court-circuit dans le système électrique ou endommager la batterie. Voir la figure à droite.

Toute modification apportée à un vélo à assistance électrique ou à un système électrique est susceptible de compromettre la sécurité du vélo ou du système électrique et annuler la garantie.

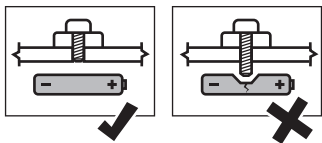

⚠ AVERTISSEMENT ! *Un court-circuit dans le système électrique ou des dommages à la batterie peuvent entraîner une surchauffe. Dans de très rares cas, une batterie fortement endommagée peut s'enflammer.*

⚠ ATTENTION ! Toute modification non autorisée (altération) de la transmission de votre vélo est interdite. Si vous soupçonnez que votre vélo à assistance électrique a été altéré ou si vous constatez un changement de la vitesse à laquelle l'assistance au pédalage se coupe, arrêtez d'utiliser le vélo et contactez un revendeur Trek agréé pour obtenir de l'aide.

Charger la batterie

La batterie est fournie avec une charge partielle. Pour une performance optimale, chargez entièrement la batterie avant d'utiliser votre vélo électrique.

⚠ AVERTISSEMENT ! Soyez prudent. Respectez les consignes de sécurité suivantes lorsque vous rechargez la batterie :

- Chargez la batterie uniquement à l'aide du chargeur fourni avec votre vélo électrique. L'utilisation d'un chargeur inapproprié peut nuire à la durée de vie de la batterie et présenter un risque d'incendie.
- Chargez la batterie uniquement dans des endroits secs et à l'intérieur.
- Ne laissez pas une batterie en charge sans surveillance.
- Une fois la batterie entièrement chargée, débranchez le chargeur de la batterie et de la prise murale.



Vélo de ville à assistance électrique



Vélo de route à assistance électrique



VTT à assistance électrique

Découvrir son magasin de vélos

Établissez une relation avec votre magasin de vélos préféré. En effet, il s'agit du meilleur moyen de s'assurer que vous profiterez de nombreuses heures à vélo sans incident.

La ressource indispensable

Ce manuel contient de nombreuses informations utiles au sujet de votre vélo et vous en trouverez davantage dans la section

Assistance de trekbikes.com.

Toutefois, ce n'est pas un manuel ou un site Internet qui peut réparer une crevaison, régler le dérailleur, ajuster la hauteur de la selle, vous servir un café ou parler sans fin de la fois où vous avez failli gagné quelque chose.

Les magasins de vélos locaux sont le corps et l'âme du cyclisme. Voici un bref aperçu de ce qu'ils mettent à votre disposition :

Une équipe compétente

Les employés d'un magasin de vélos sont bien plus que de simples vendeurs. Il s'agit de cyclistes qui utilisent et comprennent les produits qu'ils vendent.

L'ajustement parfait

Votre magasin peut assembler et régler votre vélo pour qu'il soit ajusté à votre morphologie, à votre style de conduite et à vos préférences.

Des mécaniciens professionnels

Le personnel d'entretien de votre magasin maintiendra votre vélo ou VAE en parfait état, saison après saison.

Service de garantie

Si vous avez un problème avec un produit que nous vendons, votre magasin de vélos s'engage à le résoudre.

Il y a un magasin pour chaque cycliste

Nous collaborons avec plus de 3 000 magasins locaux rien qu'aux États-Unis et avec des milliers d'autres à travers le monde. Certains d'entre eux se spécialisent dans les vélos de course, d'autres répondent aux besoins des navetteurs, et d'autres encore se consacrent aux vélos de trail, et beaucoup offrent des produits pour tout le monde.

Si vous n'avez pas encore de magasin préféré, utilisez la fonction **Trouver un revendeur** sur www.trebikes.com/fr/fr_FR/store-finder/.

Avant la première sortie

Vérifiez que le vélo est prêt à l'emploi avant votre première sortie.

Rouler sur un vélo de la bonne taille

Votre magasin préféré vous aidera à trouver le vélo ajusté à votre taille.

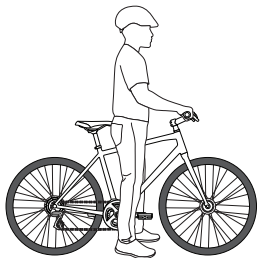

- Sur un vélo doté d'un tube horizontal droit standard, il faut compter un dégagement d'au moins 25 mm entre vous et le tube horizontal lorsque vous vous tenez debout avec le vélo entre les jambes.
- Dans le cas d'un cadre ouvert, vérifiez la taille à l'aide d'un cadre standard correspondant à tube horizontal.

Respecter la limite de poids

Votre vélo est soumis à une limite de poids. Consultez la section [Conditions d'utilisation](#) pour des recommandations d'ordre général.

Régler la selle à une hauteur confortable

Pour vérifier la bonne hauteur de la selle, asseyez vous sur celle-ci en posant le talon sur la pédale la plus basse, le genou devrait être légèrement plié.



Si le genou est trop plié, relevez la selle. Si vous n'atteignez pas la pédale, abaissez la selle.

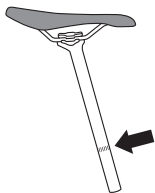

Pour éviter d'endommager la tige de selle ou le cadre, ne soulevez pas la selle au-delà de la ligne d'insertion minimale qui figure sur la tige de selle ou le mât de selle. Si vous ne parvenez pas à ajuster correctement la hauteur de la selle, rendez-vous dans votre magasin de vélos.

Vélos à suspension arrière - lorsque vous réglez la selle, tenez compte du mouvement ascendant de la roue arrière par rapport à la position de la selle.

⚠ AVERTISSEMENT : *Lorsque la tige de selle est entièrement comprimée, la selle dans la position la plus reculée et la suspension arrière complètement comprimée, le pneu arrière peut toucher la selle. Pour remédier à ce problème, ajustez la selle vers le haut et vers l'avant.*

Régler le cintre et la potence à une hauteur confortable

La position du cintre est importante pour la maîtrise du vélo et le confort du cycliste. Vous orientez le cintre et le vélo suit.

L'alignement, le réglage et le serrage au couple prescrit de la potence demandent des connaissances et un outillage particuliers. Pour cette raison, confiez cette opération exclusivement à votre magasin de vélos. N'essayez pas d'effectuer vous-même les réglages, car ces modifications peuvent nécessiter l'ajustement des manettes de changement de vitesse, des leviers de frein et des câbles.

⚠ AVERTISSEMENT : *Un mauvais montage du jeu de direction et de la potence ainsi qu'un mauvais couple de serrage peuvent endommager voire casser le tube de pivot de la fourche. Si le tube de pivot se brise vous pourriez tomber.*

Découvrir votre vélo

Pour profiter au maximum de votre vélo, familiarisez-vous avec les éléments suivants :

- Les pédales (plates, automatiques ou avec cales-pieds et sangles)
- Les freins (leviers ou pédales)
- Le changement de vitesses (si le vélo en est équipé)
- La suspension (si le vélo en est équipé)

Vous profiterez davantage du vélo s'il est confortable et fiable.

Jantes et pneus tubeless

Certains vélos sont équipés de jantes et de pneus qui peuvent être installés sans recourir à une chambre à air. Les profils de la tringle de pneus tubeless et des jantes tubeless créent un joint étanche qui retient l'air lorsqu'ils sont correctement montés. Les jantes tubeless sont disponibles dans une grande variété de styles et peuvent nécessiter des composants supplémentaires pour compléter l'installation tubeless. Les jantes peuvent être marquées par leur fabricant comme étant « compatibles tubeless » ou « tubeless ready » (TLR) en fonction des composants requis. Si vous choisissez d'utiliser la fonctionnalité tubeless de vos jantes, lisez attentivement les instructions du fabricant concernant les composants supplémentaires dont vous avez besoin pour passer à une configuration tubeless ou la maintenir.

Les jantes tubeless ont des profils variés qui peuvent dicter le type de pneu tubeless qui peut être monté sur la jante. Par exemple, votre fabricant de jantes peut parler d'un profil de jante « à crochet » ou « sans crochet » selon qu'un crochet dépasse ou non à l'intérieur de la jante. De même, le profil de la tringle des pneus tubeless varie en fonction du fabricant. Étant donné la vaste gamme de pneus et de jantes tubeless disponibles, la compatibilité des pneus tubeless varie considérablement en fonction des différents

types de jantes tubeless. Si vous optez pour une configuration tubeless, assurez-vous que les pneus et les jantes sont compatibles. Utilisez uniquement des pneus tubeless approuvés par le fabricant de jantes ou par le fabricant de pneus pour vos jantes. Si vous avez des questions concernant la compatibilité des pneus et des jantes tubeless, consultez votre magasin de vélos local.

Le montage de pneus tubeless sur des jantes tubeless nécessite des connaissances, des compétences et un équipement spécialisés. L'installation de composants tubeless peut nécessiter celle de composants supplémentaires, notamment de ruban de jante, de corps de valve, d'un produit d'étanchéité et de pneus tubeless compatibles. Lisez attentivement les instructions du fabricant de jantes et du fabricant de pneus concernant le montage de pneus tubeless avant de tenter l'installation. Si vous avez des doutes concernant la bonne installation de vos jantes et pneus tubeless, demandez à votre revendeur local de monter les pneus pour vous.

⚠ AVERTISSEMENT : *Rouler sur des pneus et jantes tubeless mal installés, incompatibles ou endommagés peut entraîner une perte de pression inopinée du pneu qui peut se déjanter et causer un accident et des blessures graves voire mortelles. Assurez-vous que les composants sont déclarés compatibles par leurs fabricants avant de les installer.*

ATTENTION : L'installation d'un pneu et d'une jante tubeless incompatibles ou endommagés peut entraîner une perte de pression et de produit d'étanchéité du pneu et un déjantage, ce qui peut endommager la roue ou d'autres composants et blesser l'installateur. Il est recommandé de se protéger les yeux et les oreilles pendant l'installation. Assurez-vous que les composants sont déclarés compatibles par leurs fabricants avant de les installer.

Largeur/diamètre des pneus et des jantes

Les jantes et les pneus sont disponibles dans une vaste gamme de diamètres et de largeurs (voir ci-dessous). Le diamètre nominal de la jante (1) doit correspondre au diamètre nominal du pneu (2) et la largeur de la jante (3) doit être compatible avec la largeur du pneu (4).

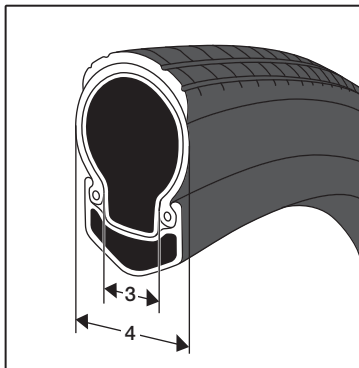
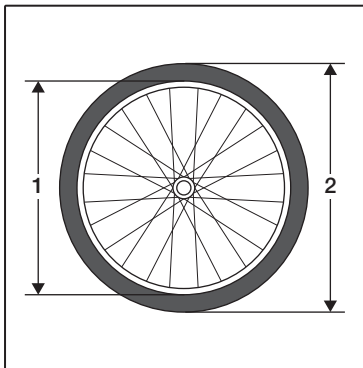

Respectez toujours les recommandations du fabricant de jantes en ce qui concerne les modèles et les tailles de pneus compatibles avec vos jantes.

⚠ AVERTISSEMENT : *L'utilisation de pneus et de jantes non compatibles peut entraîner une perte de pression du pneu et un déjantage, et des blessures graves ou mortelles. Assurez-vous que les composants sont déclarés compatibles par leurs fabricants avant de les installer.*

Dégagement des pneus

Le diamètre et la largeur des roues et des pneus d'origine sur votre vélo ont été choisis de manière à garantir un dégagement suffisant entre le pneu et la roue en rotation et le cadre, la fourche ou d'autres composants. Toute modification apportée à vos roues ou pneus peut affecter ce dégagement.

Les pneus de même taille peuvent avoir différentes largeurs lorsqu'ils sont installés, correctement gonflés et montés sur votre vélo. Vérifiez toujours le dégagement des pneus lorsque ceux-ci sont montés et entièrement gonflés, même si les pneus de remplacement sont marqués comme étant de la même taille que les pneus qu'ils remplacent.

Le dégagement minimum entre un pneu correctement gonflé et toute partie du vélo

doit être d'au moins 6 mm (voir ci-dessous). Veuillez consulter votre revendeur local ou votre fabricant de vélos pour des informations complémentaires sur le dégagement des pneus.

Maintenez toujours un dégagement suffisant entre le pneu en rotation et la jante (voir ci-dessous) et le cadre, la fourche ou d'autres composants. Inspectez régulièrement le cadre et la fourche pour vous assurer qu'ils ne sont pas endommagés, de même que la zone autour de la roue pour vérifier l'absence de débris ou d'objets qui pourraient être piégés.

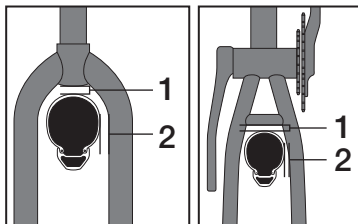

1 et 2 : Vélos de route : ≥ 4 mm ;
tous les autres vélos : ≥ 6 mm

Lorsque vous roulez, les pneus ne doivent pas entrer en contact avec la fourche, le cadre ou tout autre composant lorsqu'un système de suspension est entièrement com-

primé ou lorsque les roues sont soumises à des flexions dues à des charges latérales. Par exemple, si vous avez une fourche télescopique, le pneu avant doit être entièrement dégagé de la tête de fourche lorsque la fourche est complètement comprimée.

▲ AVERTISSEMENT : Un dégagement insuffisant du pneu peut entraîner le piéage de débris ou d'objets ou provoquer l'arrêt inopiné des roues, ce qui peut causer un accident et des blessures graves voire mortelles.

▲ AVERTISSEMENT : Un mauvais dégagement du pneu qui se traduit par un contact entre le pneu et une partie quelconque du vélo peut entraîner des dommages qui peuvent mener à une défaillance, ce qui peut provoquer un accident et causer des blessures graves voire mortelles.

Si vous avez installé des accessoires ou des composants supplémentaires sur votre vélo, en particulier des garde-boue, ceux-ci peuvent nécessiter un plus grand dégagement entre le pneu ou la roue et l'accessoire ou le composant. Consultez le fabricant pour connaître le dégagement requis pour tout accessoire ou composant que vous voulez installer sur votre vélo, et n'utilisez pas le produit si le dégagement spécifié ne peut pas être obtenu.

▲ AVERTISSEMENT : Tout accessoire ou composant fixé à, sur ou à proximité d'une roue en rotation présente un risque de contact susceptible de provoquer l'arrêt de la roue et d'entraîner un accident pouvant causer des blessures graves ou mortelles. Avant chaque utilisation, assurez-vous que tous les accessoires et composants concernés et leurs fixations sont solidement montés sur le vélo.

▲ AVERTISSEMENT : Un arrêt brutal de la roue avant peut entraîner l'arrêt brutal et inopiné du vélo, risquant de propulser le cycliste par-dessus le cintre et causer des blessures graves ou mortelles.

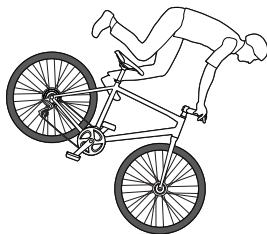

Roder les freins à disque

Les nouveaux freins à disque doivent être rodés. Ce processus permet de garantir un freinage plus régulier et puissant et plus silencieux dans la plupart des conditions de conduite.

⚠ AVERTISSEMENT : Le processus de rodage nécessite de freiner vigoureusement. Pour cela, vous devez vous familiariser avec la puissance et le fonctionnement des freins à disque. Sans cela, les freinages forts peuvent causer un accident et des blessures graves, voire mortelles. Si vous n'avez pas l'habitude des freins à disque, faites effectuer le processus de rodage par votre magasin de vélos.

⚠ AVERTISSEMENT : Ne faites pas le rodage des freins lorsque vous transportez des personnes ou un chargement.

1. Accélérez à une vitesse modérée sur terrain plat et en selle.
2. Ensuite, appuyez fermement sur les freins jusqu'à ce que vous rouliez au pas. Répétez l'opération environ 20 fois.

⚠ AVERTISSEMENT : La force de freinage augmentera à chaque cycle d'accélération et de freinage. Appliquez moins de pression sur les leviers de frein, car la pression requise pour ralentir le vélo pour rouler au pas est réduite. Si vous freinez trop brutalement, vous pourriez avoir un accident.

3. Accélérez, puis freinez fortement jusqu'à ce que vous rouliez au pas. Répétez l'opération environ 10 fois.
4. Laissez les freins refroidir avant de reprendre le vélo.
5. Consultez votre magasin de vélos si vous devez régler la tension du câble de freinage après le processus de rodage.

Avant chaque sortie

Avant de rouler, faites un contrôle de sécurité sur terrain plat, loin de la circulation. Si une pièce ne passe pas le contrôle de sécurité, réparez celle-ci ou faites réviser votre vélo avant de l'utiliser.

Éléments à vérifier avant de rouler

□ Vérifier le cintre

- Assurez-vous que le cintre est bien perpendiculaire (90 degrés) à la roue.
- Assurez-vous que le cintre est suffisamment serré, qu'il ne pivote pas dans la potence ni ne sort de son alignement.
- Vérifiez qu'aucun câble n'est étiré ou pincé lorsque vous faites pivoter le cintre d'un côté à l'autre.

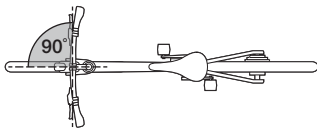

□ Vérifier les poignées de cintre

Assurez-vous que les poignées de cintre sont bien fixées et en bon état. Si vos poignées sont lâches, ou si elles présentent des coupures, des déchirures ou des zones d'usure, demandez à votre magasin de vélos de les remplacer.

⚠ AVERTISSEMENT : Des poignées de cintre lâches ou endommagées ou des rallonges de cintre non fixées peuvent contribuer à une perte de contrôle, provoquer un accident, et causer des blessures graves voire mortelles.

Certains cintres sont équipés de poignées à système de blocage avec serrage mécanique. Ceux-ci doivent disposer d'un espace suffisant pour permettre d'aligner correctement les poignées sur les extrémités du cintre et de s'assurer qu'elles sont correctement bouchées de sorte qu'aucune partie de l'extrémité du cintre ne soit exposée. Les poignées à système de blocage doivent être serrées correctement pour éviter tout mouvement.

⚠ AVERTISSEMENT : Une mauvaise fixation de poignées à système de blocage peut entraîner la perte de contrôle du vélo ou une chute, et causer des blessures graves ou mortelles.

□ **Vérifier les extrémités du cintre**

Assurez-vous que les extrémités du cintre ou des rallonges de cintre sont bouchées. Dans le cas contraire, demandez à votre magasin de vélos de les boucher avant de rouler. Si les cintres sont équipés de rallonges de cintre, assurez-vous qu'elles sont correctement serrées conformément aux consignes du fabricant de cintres et de rallonges. Assurez-vous que votre cintre, vos rallonges, vos poignées et vos leviers de frein et de vitesses sont bien fixés et permettent le bon maniement du vélo, y compris pour le diriger, freiner et passer des vitesses sans interférence.

⚠ AVERTISSEMENT : Les extrémités du cintre et des rallonges de cintre doivent être bouchées en permanence. Des cintres ou des rallonges de cintre non bouchés peuvent vous couper ou vous empaler, même en cas d'accident mineur, et entraîner des blessures graves voire mortelles.

□ **Vérifier la selle et la tige de selle**

- Vérifiez que la selle est alignée avec l'axe longitudinal du vélo.

- Confirmez que les rails de selle ou le collier sont suffisamment serrés afin qu'ils ne sortent pas de l'alignement, ou qu'ils ne bougent pas ou ne pointent pas vers le haut ou vers le bas.

□ **Vérifier les roues**

- Vérifiez que les jantes et les rayons ne sont pas endommagés. Faites tourner la roue. La roue doit tourner sans oscillations au milieu de la fourche (avant) ou les bases (arrière), sans jamais toucher les patins de frein (freins sur jante).
- Confirmez que les axes sont correctement insérés dans les pattes.
- Soulevez le vélo et frappez d'un coup sec la partie supérieure du pneu. La roue ne doit pas se détacher, avoir du jeu ou osciller.

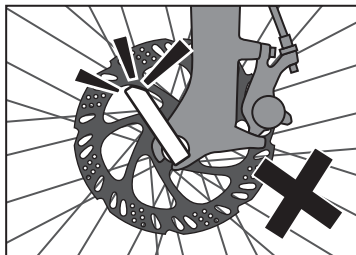

- Si la roue est équipée d'un dispositif à blocage rapide, confirmez que le levier est bien fermé et en bonne position, c'est-à-dire qu'il n'entre pas en contact avec la fourche ou un accessoire (porte-bagage, garde-boue, sacoche) et qu'il ne gêne pas les rayons ou le frein à disque lorsque la roue tourne.

⚠ AVERTISSEMENT : Attacher correctement une roue à l'aide d'un système à blocage rapide demande une force considérable. Si la roue n'est pas correctement sécurisée, elle peut se desserrer ou se détacher, ce qui provoquerait de graves blessures.

L'écrou de réglage doit être suffisamment serré pour que la force de fermeture du levier à blocage rapide laisse une empreinte dans votre paume. Si le levier ne se ferme pas correctement, en raison d'un contact avec la fourche ou un accessoire, repositionnez le levier et fermez-le.

Si le levier entre en contact avec quoi que ce soit, il peut ne pas être correctement fermé. Si le vélo est muni d'un axe à blocage rapide (et non d'un axe traversant), et qu'il n'est pas possible de fermer correctement le levier, retirez l'axe à blocage rapide et placez le levier sur le côté opposé du vélo. Ajustez et fermez correctement le levier, ou contactez le magasin de vélo le plus proche pour obtenir une pièce de rechange.

⚠ AVERTISSEMENT : Un levier à blocage rapide de roue mal réglé et fermé peut se déplacer et se coincer dans les rayons ou sur un disque de frein. La roue peut également se desserrer ou se détacher inopinément. Cette situation peut entraîner une perte de contrôle, une chute et des blessures graves ou mortelles. Avant chaque sortie, assurez-vous que le dispositif à blocage rapide est réglé et fermé correctement.

⚠ AVERTISSEMENT : Un dispositif de fixation de roue mal sécurisé peut permettre à la roue de se desserrer ou de se détacher, peut provoquer l'arrêt inopiné de la roue, peut vous faire perdre le contrôle du vélo, vous faire tomber et entraîner des blessures graves ou mortelles. Assurez-vous que l'axe n'interfère avec aucune pièce du vélo et qu'il est correctement serré et sécurisé.

Fixation des roues par boulons

Vérifiez que l'axe est correctement ajusté et inséré dans les pattes.

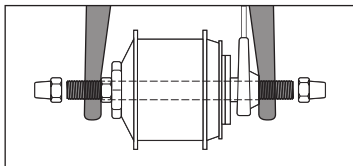

Fixation de roue à axe traversant

Vérifiez que les axes sont correctement ajustés et insérés dans les pattes.

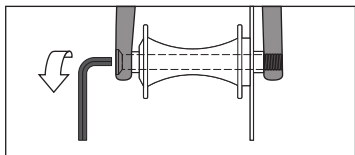

Assurez-vous que votre revendeur vous a fourni les instructions du fabricant et suivez-les pour l'installation ou le retrait d'une roue à axe traversant. Si vous ignorez ce qu'est un axe traversant, adressez-vous à votre revendeur.

La longueur, le diamètre et le pas de vis de l'axe traversant doivent correspondre aux caractéristiques du cadre, de la fourche et des moyeux de roue. Installez et retirez la roue en suivant les instructions du fabricant de l'axe traversant. Pour toute question à ce sujet, adressez-vous au fabricant.

Si vous souhaitez remplacer l'axe traversant, assurez-vous que le nouvel axe est compatible avec votre vélo. Ne retirez pas l'axe traversant de votre vélo pour l'utiliser sur un autre vélo. Il risque de ne pas être compatible et de ne pas permettre une fixation adéquate de la roue.

L'axe traversant est inséré dans un trou non fileté, dans les pattes du cadre ou de la fourche, à travers le moyeu, puis vissé directement dans la patte opposée en le serrant. Reportez-vous aux instructions du fabricant pour des informations spécifiques concernant la manipulation de l'axe traversant, notamment le couple de serrage approprié.

□ Vérifier les pneus

Utilisez une pompe avec un manomètre afin de respecter la plage de pression de gonflage prescrite. Une limite de pression est indiquée sur le flanc du pneu et sur la jante : veillez à ce que la pression ne soit jamais supérieure à la plus faible des deux valeurs.

REMARQUE : Il est préférable d'utiliser une pompe à main ou une pompe d'atelier plutôt qu'un compresseur électrique ou une borne d'air comprimé dans un garage. Ces deux dernières options pourraient entraîner le surgonflage et l'éclatement du pneu.

⚠ AVERTISSEMENT : *Ne gonflez jamais un pneu au-delà de la pression maximale indiquée sur le flanc du pneu. Le dépassement de la pression maximale recommandée peut entraîner l'éclatement et le déjantage du pneu ou endommager la jante de la roue pendant l'installation ou la conduite, ce qui peut causer une perte de contrôle ou un accident et des blessures graves voire mortelles, ainsi que des dommages au pneu, à la chambre à air ou à la jante.*

⚠ AVERTISSEMENT : *Ne roulez jamais avec un pneu gonflé en dessous de la pression minimale indiquée sur le flanc du pneu. Un gonflage inférieur à la pression minimale risque de provoquer une crevaison ou un déjantage du pneu en roulant, ce qui peut causer une perte de contrôle et des blessures graves ou mortelles, ainsi que des dommages au pneu, à la chambre à air et à la jante.*

□ Vérifier les freins

- À l'arrêt, vérifiez qu'il est possible d'appliquer la force de freinage maximale sans que les leviers ne touchent le cintre. (Si les leviers touchent le cintre, les freins doivent être réglés.)

⚠ AVERTISSEMENT : *un freinage brusque ou excessif de la roue avant peut soulever la roue arrière. Vous risqueriez de perdre le contrôle et de tomber. Pour obtenir les meilleurs résultats, serrez le frein avant et le frein arrière simultanément.*

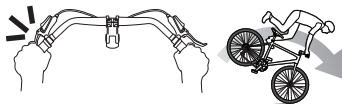

Vérifiez que le frein de la roue avant fonctionne correctement. Roulez doucement et serrez le frein avant. Le vélo doit s'arrêter net.

- Pour les freins sur jante ou les freins à disque, répétez la procédure avec le frein arrière.
- Pour les freins à rétropédalage, commencez par positionner la manivelle de la pédale arrière légèrement plus haut qu'à l'horizontal. Appliquez une pression vers le bas sur la pédale arrière. Lorsque la pédale arrière descend, le frein doit s'enclencher.

□ Vérifier la chaîne

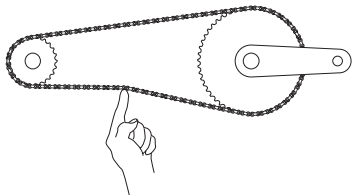

- Confirmez la bonne tension de la chaîne ou de la courroie afin qu'elle ne puisse pas tomber. En cas de doute sur la tension à appliquer, consultez votre magasin de vélos.

- Confirmez que la chaîne n'est pas endommagée ou rouillée et qu'aucun rouleau ou rivet ni aucune plaque n'est endommagé.
- La plage de mouvement vertical admissible au milieu de la chaîne est de 6 à 12 mm.

□ **Vérifier les câbles**

- Assurez-vous que les câbles et les gaines sont correctement fixés au cadre ou à la fourche pour ne pas gêner des pièces mobiles ni être pincés dans celles-ci.

□ **Vérifier les catadioptrés, l'éclairage et les accessoires**

- Vérifiez que les catadioptrés sont propres et qu'ils sont placés perpendiculairement à la jante.

REMARQUE : Les catadioptrés sont uniquement efficaces quand ils sont éclairés par une source lumineuse et pour cette raison, ils ne peuvent pas remplacer des feux.

- Vérifiez que vos feux avant et arrière, ainsi que les autres accessoires, sont correctement fixés et positionnés, et qu'ils fonctionnent correctement.
- Orientez votre feu avant légèrement vers le bas pour éviter d'éblouir les véhicules venant en sens inverse. Assurez-vous que vos batteries sont chargées.

□ **Vérifier la batterie et le dispositif de commande du vélo à assistance électrique**

- Sur un vélo à assistance électrique, confirmez que la batterie est correctement engagée et complètement chargée. Confirmez également que votre télécommande et le système du vélo à assistance électrique fonctionnent correctement.

□ **Vérifier la suspension (le cas échéant)**

- Réglez la suspension en fonction de l'utilisation du vélo et veillez à ce qu'aucun composant de la suspension ne puisse être entièrement comprimé. Des consignes relatives au réglage de la suspension sont disponibles dans la section **Assistance** de trekbikes.com.

□ **Vérifier les pédales**

- Vérifiez la propreté des pédales et de vos chaussures, et enlevez tout débris susceptible de nuire à l'accroche ou de gêner les pédales.
- Saisissez les pédales et les manivelles et remuez-les pour voir s'il y a du jeu. Actionnez les pédales pour vérifier qu'elles tournent librement.

Mesures de sécurité

Suivez ces mesures de sécurité essentielles afin de limiter le risque d'accident quand vous roulez.

S'équiper

- Portez toujours un casque quand vous roulez à vélo afin de réduire le risque de traumatisme crânien en cas d'accident. Confirmez que le casque est correctement ajusté et qu'il répond aux normes de sécurité requises.
- Portez des vêtements adéquats. Les vêtements amples ou les accessoires peuvent se prendre dans les roues ou dans d'autres pièces mobiles et provoquer une chute (par exemple, la jambe du pantalon dans le plateau).
- Confirmez que toutes les sangles et accessoires sont correctement fixés (harnais pour bikepacking, paniers, etc.).
- Augmentez votre visibilité en portant des vêtements fluorescents de jour et des vêtements réfléchissants la nuit. Quand vous pédalez, ce mouvement caractéristique de haut en bas est ce qui vous identifie sur la route. De nuit, assurez-vous que vos pieds, vos chevilles et vos jambes sont visibles à l'aide d'éléments réfléchissants. De jour, portez des chaussettes, des

chaussures, des couvre-chaussures ou des manchettes de couleur fluorescente.

- Utilisez des feux à l'avant et à l'arrière, de jour comme de nuit. Vérifiez que les catadioptres sont propres et correctement positionnés.

 **AVERTISSEMENT :** *Les catadioptres sont uniquement efficaces quand ils sont éclairés par une source lumineuse et pour cette raison, ils ne peuvent pas remplacer des feux. Il est extrêmement dangereux de rouler de nuit ou par mauvaise visibilité sans éclairage adéquat.*

Rouler intelligemment

Connaissez votre niveau de compétence et ne tentez jamais de le dépasser.

- Lorsque vous roulez à vélo, ne regardez pas votre compteur ou votre téléphone pendant trop longtemps. Vous risquez de heurter un obstacle, perdre le contrôle et tomber.
- Ne roulez pas trop vite. Plus vous roulez vite, plus vous courez de risques et plus l'impact sera violent en cas d'accident. Vous pouvez être surpris par la puissance d'un vélo à assistance électrique.

- Ne roulez pas sans les mains. Gardez toujours au moins une main sur le cintre.
- Ne roulez jamais à deux sur un vélo, sauf s'il s'agit d'un tandem.
- Ne roulez pas en état d'ébriété, ou après avoir pris des médicaments qui peuvent vous rendre somnolent ou moins attentif.
- Ne roulez pas en grand groupe. Quand vous roulez à proximité d'autres cyclistes, la visibilité réduite de la route peut vous faire perdre le contrôle de votre vélo. De plus, un grand groupe de cyclistes peut poser des problèmes aux autres usagers de la route.
- Ne roulez pas d'une façon qui n'est pas prévue pour votre type de vélo (voir la section [Conditions d'utilisation et limites de poids à la page 1-24](#)).

REMARQUE POUR LES VAE : sachez que les autres usagers de la route ne s'attendent pas à ce qu'un VAE soit plus rapide qu'un vélo traditionnel. En roulant plus vite, vous augmentez également le risque d'avoir un accident.



AVERTISSEMENT : *Vous augmentez le risque de vous blesser lorsque vous utilisez votre vélo de manière inappropriée. Une mauvaise utilisation du vélo peut augmenter les contraintes sur celui-ci. Les fortes contraintes peuvent entraîner la rupture du cadre ou d'une pièce et augmenter votre risque de blessure. Pour limiter votre risque de blessure, utilisez votre vélo de la manière pour laquelle il a été conçu.*

Éviter toute utilisation abusive

Parmi les exemples d'utilisation abusive d'un vélo, citons les suivants : faire des sauts avec le vélo, rouler sur des morceaux de bois, des débris ou d'autres obstacles, faire des acrobaties, rouler sur un terrain fortement accidenté, rouler trop vite pour les conditions ou rouler de manière inhabituelle. Ces utilisations abusives et d'autres aggravent les contraintes sur chaque pièce du vélo.

Éviter les dangers

Soyez attentifs aux voitures, aux piétons et aux autres cyclistes. Partez toujours du principe que les autres ne vous voient pas et préparez-vous à les éviter ou à réagir à leurs actions, comme l'ouverture d'une portière juste devant vous.

Soyez prudent lorsque vous roulez hors route. Roulez uniquement sur les trails. Ne roulez pas sur des rochers, des branches ou dans des dépressions.

Ne roulez pas avec un objet non fixé ou une laisse d'animal attachée au cintre ou à une autre partie du vélo.

Faites attention et évitez les dangers de la route comme les nids de poule, les grilles d'égout, les accotements meubles ou bas, ou les débris susceptibles de frapper vos roues, de les faire glisser, de les bloquer ou de les faire dévier dans une ornière, ce

qui pourrait vous faire perdre le contrôle. Si vous doutez de l'état de la route, marchez à côté du vélo.

Pour franchir des rails ou des grilles d'égout, approchez-vous prudemment et franchissez-les perpendiculairement afin d'éviter que les roues ne se prennent dans des ornières.

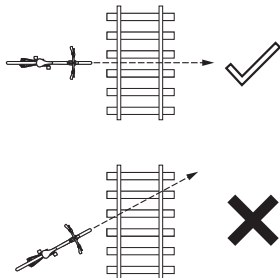

Tenir compte de la météo

Soyez particulièrement prudent si vous roulez sous la pluie ou dans la neige car l'accroche des pneus est sensiblement réduite.

Les distances de freinage augmentent par temps de pluie. Commencez à freiner plus tôt et soyez plus prudent lorsque vous roulez par temps sec.

Être à l'écoute du vélo

Si votre vélo se comporte de manière anormale (s'il vibre ou oscille, par exemple) ou si

vous entendez un bruit inhabituel, arrêtez-vous sur-le-champ et identifiez le problème.

Après une chute ou un impact quelconque (surtout sur un vélo carbone), emmenez-le dans votre magasin de vélos favori afin de le soumettre à une inspection minutieuse. Les dégâts sur le vélo ne sont pas forcément visibles. Remédiez au problème avant de rouler à nouveau ou confiez le vélo à votre magasin de vélos favori pour être réparé.

Anticiper

Devoir mettre un terme prématuré à une sortie à vélo à cause d'un pneu crevé ou d'un autre problème mécanique est pour le moins démoralisant. Ayez une pompe, une chambre à air de rechange, un kit de réparation de crevaison, des outils, des batteries de rechange ou des chargeurs pour votre éclairage et vos batteries. Soyez prêt à réparer votre vélo afin de pouvoir rentrer chez vous en toute sécurité.

Respecter le code de conduite sur route et ailleurs



Il vous incombe de connaître les lois en vigueur dans l'endroit où vous roulez. Respectez toutes les lois et réglementations applicables aux vélos à assistance électrique, à l'utilisation des feux, à la circulation sur la chaussée ou sur piste cyclable, au port du casque, aux sièges pour enfant et à la circulation.

Conditions d'utilisation et limites de poids

Un autocollant sur le cadre de votre vélo indique ses conditions d'utilisation. Respectez scrupuleusement les conditions d'utilisation de votre type de vélo.



Autocollant sur le cadre



Examinez le cadre pour vérifier la présence de l'autocollant relatif aux conditions d'utilisation ou de l'autocollant EPAC (Electrically Power Assisted Cycles) suivant :

Vélo électrique rapide (Speed EPAC) 45 km/h	Étiquette ISO EU EPAC, marquage CE propre au modèle	Étiquette ISO US EPAC, étiquette de catégorie
<p>Diamant Fahrradwerke GmbH L1e-B e1*168/2013*xxxxx W1D2xxxxxxxxxxxxx -- dB(A), --- min -1 0.3 kW 45km / h max 145 kg</p>  <p>RECOMMENDED TYRE PRESSURE BAR (PSI), COLD</p> <p>FRONT 2.4 (35) REAR 2.4 (35)</p>	 <p>EN 15194 EPAC urbain/ cyclotourisme</p>	<p>Catégorie 1 250 W max. 20 mph max.</p> <p>VAE de Classe 3 750 W max. 28 mph max.</p> <p>EN 15194 EPAC urbain/ cyclotourisme</p>

⚠ AVERTISSEMENT : si vous exposez votre vélo à des contraintes supérieures aux conditions d'utilisation pour lesquelles il est prévu, le vélo ou certaines de ses pièces peuvent être endommagés ou cassés. Un vélo endommagé peut être plus difficile à manier, ce qui peut provoquer une chute. Ne roulez pas dans des conditions qui soumettent le vélo à des contraintes supérieures à ses limites. Si vous ne connaissez pas les limites du vélo, consultez votre magasin de vélos.

Limite de poids = cycliste + vélo + équipement/charge.

Condition	Terrain	Limite de poids	Type de vélo ou définition
 <p>Vélo pour enfant</p>	Adapté aux vélos pour enfants. Un enfant doit toujours rouler sous la supervision d'un adulte. Il est déconseillé aux enfants de rouler à proximité de pentes, de bordures, d'escaliers, de dénivelés, de piscines ou de zones de circulation automobile.	36 kg	<p>Hauteur de selle maximale de 635 mm</p> <p>En général, un vélo équipé de roues de 12, 16 ou 20 pouces ; un tricycle pour enfant ; inclut un vélo-remorque</p> <p>Aucun système de blocage rapide des roues</p>
 <p>Condition 1</p>	Rouler sur route goudronnée où les pneus sont toujours en contact avec le sol.	125 kg	<p>Vélo de route avec cintre de course</p> <p>Vélo de triathlon, de contre-la-montre ou de vitesse</p> <p>Vélo de loisir avec gros pneus de 26 pouces et cintre courbé vers l'arrière</p> <p>Vélo de route à assistance électrique avec cintre de course</p>
		136 kg	Certains vélos à assistance électrique (VAE)
		160 kg	Certains vélos et VAE (pedelec)
		Condition 2	Utilisation en condition 1 plus sur les routes de gravel et les pistes entretenues à faible pente. Dénivellations soudaines de moins de 15 cm.
		80 kg	VTT ou vélo hybride équipé de roues de 24 pouces
		125 kg	Vélo de cyclocross ou de gravel : cintre de course, pneus 700C à crampons et freins à disque ou cantilever
		136 kg	<p>Vélo hybride ou DuoSport équipé de roues à largeur de pneus supérieure à 28C et cintre plat</p> <p>Vélo à assistance électrique standard (pedelec)</p>

<p>Condition 3</p> 	<p>Utilisation en condition 1, 2 et 3 plus trails accidentés, obstacles de taille modérée et zones techniques uniformes.</p> <p>Les sauts ne doivent pas dépasser 61 cm.</p>	80 kg	VTT avec roues de 24 pouces
		136 kg	<p>Tout VTT qui n'est pas équipé d'une suspension arrière est prévu pour la Condition 3. Tout VTT équipé d'une suspension arrière à faible débattement est également prévu pour la Condition 3.</p> <ul style="list-style-type: none"> - VTT « standard », « de course », « de cross-country » ou « singletrack » avec pneus à crampons larges de 26, 27,5 ou 29 pouces - Suspension arrière à débattement court (75 mm maximum) <p>VTT à assistance électrique</p>
<p>Condition 4</p> 	<p>Utilisation en condition 1, 2 et 3 plus zones techniques accidentées, obstacles de taille modérée. Les sauts ne doivent pas dépasser 120 cm.</p>	136 kg	<p>VTT pour « usage intensif », « trail technique » ou « all mountain » avec pneus à crampons larges de 26, 27,5 ou 29 pouces et suspension arrière à débattement moyen (100 mm minimum)</p>
<p>Condition 5</p> 	<p>Utilisation avec sauts, conduite à vitesse élevée, conduite agressive sur surfaces accidentées ou sauts complets sur surfaces planes.</p>	136 kg	<p>Vélo pour « freeride », « sauts » ou « gravity » avec cadres, fourches et composants prévus pour un usage intensif et une suspension arrière à long débattement (178 mm minimum)</p> <p>Ce type d'utilisation est très dangereux et soumet le vélo à des contraintes très importantes. Ces contraintes peuvent être dangereuses pour le cadre, la fourche ou d'autres pièces. Si vous roulez sur un terrain en condition 5, il est bon d'adopter des mesures de précaution telles que des inspections plus fréquentes du vélo et un remplacement à intervalle plus rapproché des pièces. Il est conseillé également de porter un équipement de protection complet tel qu'un casque intégral, des protège-tibias et une protection dorsale.</p>

Techniques de base de conduite de vélo

Suivez les conseils et maîtrisez les techniques ci-après pour profiter au maximum de vos sorties à vélo.

Tourner et manœuvrer

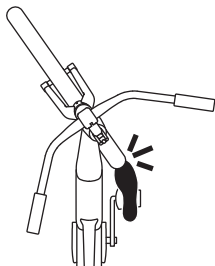

Soyez attentif au risque de contact avec la pointe du pied. Quand vous tournez le cintre à très faible vitesse, la pointe du pied peut toucher la roue avant ou le garde-boue. Ne pédalez pas lorsque vous devez tourner le cintre à faible vitesse.

Une chaussée humide, jonchée de débris ou irrégulière affecte la maniabilité du vélo. Les surfaces peintes (passages pour piétons, lignes de séparation de voies de circula-

tion) et métalliques (grilles d'égout, trous d'homme) sont particulièrement glissantes lorsqu'elles sont mouillées. Évitez les changements de direction brusques sur des surfaces qui ne s'y prêtent pas.

Prolongateurs de cintre et maniabilité

Les prolongateurs de cintre sont une extension vers l'avant du cintre, dotée d'appuis pour les avant-bras. Quand vous roulez avec les avant-bras ou les coudes en appui sur un prolongateur de cintre, votre capacité à diriger et à arrêter le vélo peut être réduite. Lorsque vous avez besoin de plus de maîtrise, changez de position afin de placer les mains le plus près possible des leviers de frein sans vous appuyer sur les coudes ou les avant-bras.

N'utilisez pas les repose-bras en guise de poignées ; ils servent uniquement à soutenir les avant-bras quand ceux-ci sont placés au milieu du coussinet. Si vous vous appuyez sur les bords des repose-bras, vous risquez de les casser.

Freiner

Maintenez toujours une distance de sécurité entre vous et les autres véhicules ou objets afin de disposer d'une distance suffisante pour vous arrêter. Adaptez les distances et l'intensité de freinage aux conditions de conduite et à la vitesse.

Pour un maximum de sécurité, appliquer un freinage homogène et en douceur. Regardez devant vous et adaptez votre vitesse afin d'éviter les freinages secs.

Les systèmes de freinage et les niveaux de puissance de freinage varient en fonction des conditions d'utilisation de chaque vélo (voir **Conditions d'utilisation et limites de poids**). Soyez conscient de la puissance de freinage de votre vélo et tenez-en compte dans votre pratique. Si vous souhaitez moins de puissance de freinage (ou plus), demandez conseil à votre magasin de vélos.

Une chaussée humide, jonchée de débris ou irrégulière affecte la réaction du vélo au freinage. Soyez particulièrement prudent lorsque vous freinez dans des conditions difficiles. Freinez en douceur, et prévoyez plus de temps et de distance pour vous arrêter.

Freins à rétropédalage

Parents ou tuteurs : expliquez ceci à votre enfant ou à la personne dont vous avez la charge.

Si votre vélo est équipé d'un frein à rétropédalage (un frein activé par les pédales), freinez en pédalant en arrière.



Pour une plus grande force de freinage, les manivelles des pédales doivent être à l'horizontale lorsque vous commencez à freiner. La manivelle tournera légèrement avant que le frein ne soit activé. Commencez donc à freiner lorsque la pédale arrière est légèrement plus haute que l'horizontale.

Freins à main

Avant de rouler, assurez-vous de savoir quel levier de frein commande quel frein (avant ou arrière), car ils peuvent être configurés en fonction de la réglementation du marché local.

Si votre vélo est équipé de deux freins à main, serrez les deux freins en même temps.

Le frein avant offre une puissance de freinage supérieure à celle du frein arrière, veillez donc à ne pas le serrer trop fort ou trop brusquement. Augmentez progressivement la

pression sur les deux freins jusqu'à atteindre la vitesse souhaitée ou pour vous arrêter.

Si vous devez vous arrêter en urgence, déplacez votre poids vers l'arrière au moment de freiner afin de maintenir la roue arrière au sol.

⚠ AVERTISSEMENT : *Un freinage brusque ou excessif de la roue avant risque de soulever la roue arrière ou de faire déraiper la roue avant, entraînant une perte de contrôle et la chute.*

Certains freins avant sont dotés d'un « modulateur ». Il s'agit d'un dispositif qui permet de sererrer le frein avant de manière plus progressive.

Changer de vitesse

Les vitesses du vélo vous permettent de pédaler confortablement dans différentes conditions, par exemple dans une côte, avec le vent de face, ou à toute allure sur un terrain plat. Choisissez la vitesse la mieux adaptée aux conditions de conduite, à savoir la vitesse qui vous permet de pédaler à un rythme constant.

La majorité des vélos sont dotés d'un des deux changements de vitesses suivants : le dérailleur, qui est externe et le moyeu à vitesses internes (IGH). Utilisez la technique conforme à votre configuration.

Le fonctionnement varie en fonction des changements de vitesse et des dérailleurs. Apprenez à utiliser votre système.

Changement de vitesse à l'aide du dérailleur

⚠ AVERTISSEMENT : *Un mauvais changement de vitesse sur un dérailleur risque de bloquer la chaîne ou de la faire sauter, et entraîner une perte de contrôle et une chute.*

Le dérailleur permet de faire passer la chaîne d'un pignon à un autre. Pour changer de vitesse, changez la position du levier (ou manette) de vitesses qui commande le dérailleur. Sur la majorité des vélos, la manette de gauche commande le dérailleur avant et la manette de droite commande le dérailleur arrière.

Changez de vitesse uniquement lorsque les pédales et la chaîne tournent vers l'avant.

Lorsque vous changez de vitesse, réduisez la force exercée sur les pédales. En réduisant la tension de la chaîne, celle-ci peut changer de pignon rapidement et en douceur, ce qui réduit l'usure de la chaîne, du dérailleur et des pignons.

Utilisez un seul changement de vitesse à la fois.

Pour éviter de faire sauter la chaîne, de la bloquer ou de rater une vitesse, ne changez pas de vitesse lorsque vous franchissez des bosses.

Ne roulez pas avec la chaîne en position « croisée ». Cette position désigne le cas de figure où le choix du rapport fait en sorte que la chaîne est sur le plus grand plateau

et le plus grand pignon (ou sur le le plus petit plateau et le plus petit pignon).

Dans cette position, la chaîne est à un angle extrême, ce qui ne permet pas un fonctionnement fluide de la chaîne et des pignons. Les pièces s'usent alors plus rapidement.

Changer de vitesse avec un moyeu à vitesses internes

Lorsque vous changez de vitesse, soyez en roue libre (ne pédalez pas). Si la chaîne est

trop tendue, le mécanisme de changement de vitesse ne fonctionne pas correctement et risque d'être endommagé.

La plupart des moyeux à vitesses internes permettent de changer de vitesse lorsque le vélo est à l'arrêt. Ainsi, vous pouvez passer à un rapport plus petit à un feu rouge afin de pouvoir redémarrer plus facilement.

Pédaler

Avant de commencer à rouler, familiarisez-vous avec vos pédales et apprenez à pédaler en douceur.



Ligne de chaîne entre le grand plateau et le grand pignon



Ligne de chaîne entre le petit plateau et le petit pignon

Il existe trois types de pédales : plates, à cales-pieds et automatiques. Avec les pédales à cales-pieds et les pédales automatiques, les pieds et les pédales sont solidaires, ce qui permet d'appliquer plus de puissance tout au long du coup de pédale (tirant vers le haut et poussant vers le bas) pour une meilleure efficacité.

Portez uniquement des chaussures compatibles avec vos pédales. En cas de doutes sur la compatibilité, demandez conseil chez votre marchand de vélos.

Pédales plates

Les pédales plates sont exactement ce que leur nom laisse entendre. Celles-ci ne nécessitent aucune chaussure spéciale et le pied peut bouger sans entraves.



Pédales à cales-pieds

Ce type de pédale maintient le pied sur la pédale à l'aide d'une sangle et d'une cage qui englobe la partie avant du pied.

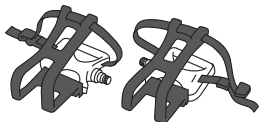

Pédales automatiques

L'utilisation de pédales automatiques nécessite

des chaussures de cyclisme spéciales dotées d'une cale qui s'enclenche sur la pédale.

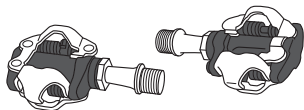

Pour s'enclencher : Alignez la cale de la semelle de la chaussure sur le mécanisme de la pédale et poussez vers le bas.

Pour se désenclencher : Faites pivoter le talon vers l'extérieur jusqu'à ce que vous sentiez que la chaussure n'est plus attachée à la pédale.

Si vous utilisez des cales-pieds ou des pédales automatiques : vous devez pouvoir vous libérer des pédales rapidement et facilement. Entraînez-vous donc à monter et descendre des pédales avant de rouler.

CONSEIL : placez le vélo sur un trainer ou placez-vous dans l'ouverture d'une porte pour garder l'équilibre en vous appuyant sur le chambranle.

Assurez-vous que tout mécanisme à ressort fonctionne correctement et réglez-le si nécessaire avant votre sortie.

⚠ AVERTISSEMENT : *une mauvaise technique, des chaussures incompatibles ou un système de pédales qui ne fonctionne pas correctement peut faire en sorte que vos pieds restent coincés ou qu'ils se libèrent des pédales de manière inattendue, provoquant une perte de contrôle.*

Rouler avec un enfant

Adoptez les mesures de précaution suivantes afin de permettre aux cyclistes en herbe de vivre la meilleure expérience possible.

Remorquer ou transporter un enfant sur votre vélo

⚠ AVERTISSEMENT : *L'ajout d'un siège pour enfant sur le vélo augmente le poids et relève le centre de gravité. La distance de freinage peut alors augmenter, le vélo peut devenir plus difficile à manier et peut se renverser plus facilement. Ne laissez pas l'enfant sur le siège pour enfant sans supervision. Si vous roulez avec un siège pour enfant, faites très attention à votre équilibre, lorsque vous freinez et lorsque vous prenez des virages. Un basculement ou une perte de contrôle peut entraîner des blessures graves voire mortelles pour vous ou votre enfant.*

⚠ AVERTISSEMENT : *Certains porte-bagages ne sont pas prévus pour un siège pour enfant. En cas de doute, contactez votre revendeur Trek.*

⚠ AVERTISSEMENT : *Les fabricant de sièges pour enfant utilisent différents systèmes de fixation qui ne sont pas forcément compatibles avec tous les porte-bagages. En cas de doute, contactez le fabricant du siège pour enfant.*

⚠ AVERTISSEMENT : *Si vous montez le siège sur un porte-bagages qui n'est pas compatible, le siège risque de se desserrer ou de se détacher inopinément. L'enfant peut alors entrer en contact avec des pièces mobiles ou tomber et subir des blessures graves voire mortelles.*

- Si vous transportez un enfant sur un siège pour enfant ou sur un vélo-remorque attaché à un vélo, soyez extrêmement vigilant pour assurer sa sécurité. Assurez-vous que votre vélo est adapté à la fixation d'un siège pour enfant ou d'un vélo-remorque. Si vous utilisez un vélo-remorque, veillez à utiliser le fanion fourni avec celui-ci.

- Ne fixez pas un siège pour enfant à un cadre en fibre de carbone (p. ex., tube de selle) ou à une tige de selle, sauf s'il est équipé pour cela. Demandez à votre magasin de vélos si vous avez des doutes.
- Vérifiez la fixation ou le raccord à votre vélo avant de partir.



AVERTISSEMENT : *Ne fixez pas une pince sur un cadre de vélo (p. ex., en carbone) non équipé pour cela. Cela peut endommager le matériau du cadre, et donner lieu à des conditions dangereuses.*

- Les porte-bagages sont conçus pour transporter des bagages et non des passagers, à moins qu'un siège pour enfant homologué ne soit utilisé.
- Ne transportez jamais rien qui puisse gêner votre vision ou votre maîtrise totale du vélo, ou qui puisse se prendre dans les parties mobiles du vélo.
- Tenez compte de la charge maximale autorisée pour votre vélo lorsque vous fixez un siège pour enfant sur le porte-bagages arrière. En ce qui concerne les vélos à assistance électrique dont les batteries sont montées sur le porte-bagages arrière, la charge maximale est inférieure en

raison du poids de la batterie. La charge maximale autorisée est indiquée sur le porte-bagages ou son support de fixation.

- Si vous fixez un siège pour enfant à l'arrière de votre vélo, les ressorts exposés de la selle peuvent blesser les doigts de l'enfant. Couvrez les ressorts ou utilisez une selle sans ressort.



AVERTISSEMENT : *Les ressorts exposés sur la selle d'un vélo équipé d'un siège pour enfant peut causer de graves blessures à l'enfant.*

- Ne laissez jamais un enfant sans surveillance dans un siège pour enfant ou sur un vélo-remorque. L'enfant risque de se blesser si le vélo se renverse.
- Assurez-vous que l'enfant porte un équipement de protection, en particulier un casque homologué et bien ajusté.
- Vérifiez régulièrement qu'un enfant sur un vélo-remorque (avec des pédales) est réveillé et attentif.
- Ne roulez pas trop vite. Lisez et suivez le mode d'emploi fourni avec votre siège pour enfant ou votre vélo-remorque.

Accompagner un enfant sur son propre vélo

- Assurez-vous que l'enfant porte des vêtements adéquats pour rouler à vélo, à savoir des vêtements de couleurs vives et très visibles.
- Assurez-vous que l'enfant roue sur un vélo adapté à sa taille et que la selle et le cintre sont correctement réglés pour garantir un confort et une maniabilité maximum.
- Un enfant reconnaîtra un danger moins vite qu'un adulte et il se peut qu'il ne réagisse pas correctement dans une situation d'urgence. Vous devez donc rester attentif et faire preuve de bon sens pour garantir sa sécurité.
- Il est déconseillé aux enfants de rouler à proximité de pentes, de bordures, d'escaliers, de dénivelés, de piscines ou de zones de circulation automobile.
- Apprenez à votre enfant le code de la route et insistez sur l'importance de le respecter.
- Définissez clairement vos propres règles pour faire du vélo en fonction du lieu où vous vous trouvez, notamment où, quand et pendant combien de temps l'enfant peut faire du vélo.

⚠ AVERTISSEMENT : *les petites roues empêchent l'inclinaison normale d'un vélo dans un virage. Si l'enfant tourne trop brusquement, le vélo peut se renverser et l'enfant peut se blesser. Si le vélo est équipé de petites roues (stabilisateurs), ne permettez pas à l'enfant de rouler trop vite ou de tourner brusquement.*

- Vérifiez le vélo de votre enfant avant chaque sortie (voir la section [Avant chaque sortie à la page 1-15](#)).
- Accordez une attention particulière aux poignées et aux bouchons de guidon du vélo de votre enfant. En cas d'accident, une extrémité de guidon exposée constitue un risque de perforation.

⚠ AVERTISSEMENT : *une extrémité de guidon non bouchée ou non recouverte peut entraîner des blessures graves voire mortelles en cas de chute. Il est recommandé aux parents d'inspecter régulièrement le vélo de leur enfant et de remplacer les poignées et les bouchons d'extrémités endommagés ou manquants.*

CHAPITRE 2

Soins du vélo

<u>Protéger votre vélo</u>	<u>2-1</u>
<u>Nettoyer votre vélo</u>	<u>2-1</u>
<u>Remplacer des pièces</u>	<u>2-1</u>
<u>Garer, ranger et transporter votre vélo</u>	<u>2-2</u>
<u>Entretien</u>	<u>2-5</u>
<u>Vérification</u>	<u>2-6</u>
<u> Vérifier le couple de serrage</u>	<u>2-6</u>
<u>Quatre réparations simples que tout cycliste doit connaître</u>	<u>2-10</u>
<u> 1. Vérifier les pneus</u>	<u>2-10</u>
<u> 2. Laver le vélo</u>	<u>2-11</u>
<u> 3. Dégraisser et lubrifier la chaîne</u>	<u>2-11</u>
<u> 4. Retirer et remplacer le pneu</u>	<u>2-12</u>
<u>Soin de la fibre de carbone</u>	<u>2-13</u>

Protéger votre vélo

Nous fabriquons des vélos conçus pour durer longtemps... avec votre coopération. Suivez les recommandations ci-après pour maintenir votre vélo en bon état sur le long terme.

Nettoyer votre vélo

Si votre vélo est très sale, nettoyez-le à l'eau ou avec un détergent doux à l'aide d'une éponge non abrasive. N'exposez jamais le vélo à un jet d'eau haute-pression et évitez d'appliquer le jet sur les roulements ou les composants électriques d'un vélo à assistance électrique. Ne nettoyez jamais votre vélo avec des produits chimiques agressifs ou des lingettes à base d'alcool. Consultez la section [Quatre réparations simples que tout cycliste doit connaître, à la page 2-10](#), pour en savoir plus sur le nettoyage de votre vélo.

Remplacer des pièces

Si vous devez remplacer une pièce quelconque du vélo (par exemple, des plaquettes de frein usées ou des pièces cassées suite à une chute), rendez-vous dans votre magasin de vélos ou consultez la section **Équipement** sur [trekbikes.com](#).

Utilisez exclusivement des pièces de rechange d'origine. Si vous utilisez des pièces autres que des pièces d'origine, vous risquez de compromettre la sécurité, les performances et la garantie de votre vélo.

Mise en garde sur l'entretien de votre vélo

L'entretien d'un vélo nécessite des compétences et des outils spéciaux. Si une réparation ou un réglage n'est pas spécifiquement cité dans ce manuel, confiez-le à votre magasin de vélos pour votre sécurité.

Outillage suggéré

Tous ces outils ne sont pas nécessaires pour tous les vélos.

- Clés Allen de 2, 4, 5, 6 et 8 mm
- Clés plates de 9, 10 et 15 mm
- Clé à douille de 15 mm
- Clé à douilles de 14, 15 et 19 mm
- Clé T25 Torx
- Tournevis cruciforme n° 1
- Kit de réparation de chambre à air, pompe à vélo avec manomètre et démonte-pneus
- Clé dynamométrique

⚠ AVERTISSEMENT : *Un certain nombre d'opérations d'entretien et de réparation de vélos nécessitent des connaissances et des outils spéciaux. Ne faites aucun réglage ni aucune réparation sur votre vélo avant d'avoir appris comment les effectuer correctement auprès de votre magasin de vélos. Nous vous conseillons de confier les réparations mécaniques importantes à un mécanicien qualifié. Un réglage ou un entretien mal effectué peut endommager le vélo ou entraîner un accident et des blessures graves ou mortelles.*

Votre sécurité dépend de l'entretien adéquat de votre vélo. Si une réparation, un réglage ou une mise à jour de logiciel n'est pas spécifiquement cité dans ce manuel, confiez-le à votre magasin de vélos.

Après toute réparation ou installation d'un accessoire, vérifiez le vélo conformément aux instructions de la section **Avant chaque sortie**.

Garer, ranger et transporter votre vélo

Précaution antivol

Ne gardez jamais votre vélo sans l'attacher à un objet fixe à l'aide d'un cadenas résistant aux tenailles et aux scies. Pour les vélos à assistance électrique, verrouillez la batterie en position et retirez le dispositif de commande ou la télécommande, le cas échéant.

Enregistrez votre vélo en ligne (voir la section **Enregistrer votre vélo**). Notez le numéro de série du vélo dans ce manuel et gardez-le en lieu sûr.

Garer ou ranger le vélo en sécurité

Gardez votre vélo dans un endroit où il ne risque pas de tomber ou de rouler. Une chute peut endommager votre vélo ou les objets à proximité.

La mauvaise utilisation d'un support de stationnement peut tordre les roues, endommager les câbles de frein ou, dans le cas d'un vélo à assistance électrique, endommager les câbles du système d'alimentation électrique.

Ne faites pas reposer votre vélo sur ses dérailleurs. Le dérailleur arrière peut se courber ou de la saleté peut s'introduire dans le mécanisme de transmission.

Dans la mesure du possible, protégez votre vélo contre les intempéries. La pluie, la neige, la grêle et même la lumière directe du soleil peuvent endommager le cadre du vélo, sa peinture ou des pièces.

Avant de ranger le vélo pour une longue période, nettoyez-le, révissez-le et appliquez de la cire pour cadre. Suspendez le vélo et dégonflez les pneus jusqu'à la moitié de la pression de gonflage recommandée.

Consultez le guide de démarrage rapide ou le Manuel du cycliste pour vélo électrique

complémentaire pour savoir comment ranger correctement la batterie.

Protéger la peinture de votre vélo

La finition ou la peinture de votre vélo peut être endommagée par contact avec des produits chimiques (y compris certains boissons pour sportifs) ou par frottement. La saleté peut rayer ou retirer la peinture (et même le matériau du cadre), en particulier aux endroits de frottement des câbles ou aux emplacements de sangles autour d'un tube. Utilisez des protections adhésives afin d'éviter les frottements aux endroits critiques.

Éviter la chaleur excessive

La chaleur excessive peut dégrader l'adhésif qui maintient les fibres de carbone ensemble ou les joints des différentes parties du cadre. Évitez d'exposer votre vélo à des températures supérieures à 65 °C. Une telle température peut être enregistrée dans l'habitacle d'une voiture garée en plein soleil.

Utilisez les porte-vélo de voiture, les pieds d'atelier, les remorques et les trainers avec précaution.

Les dispositifs de serrage comme ceux des pieds d'atelier, des porte-vélos de voiture, des trainers ou des remorques pour enfant peuvent endommager le cadre du vélo. Respectez les instructions fournies avec l'accessoire

en question afin de protéger le vélo. Évitez de fixer ce genre de dispositif sur un tube en carbone, sauf si le cadre a été spécialement conçu pour cela. Tous les vélos ne sont pas compatibles avec un porte-bagages, une remorque pour vélo, etc. En cas de doute, demandez à votre magasin de vélos.

ATTENTION : Lorsque vous transportez des vélos avec des roues en carbone sur un porte-vélos arrière d'une voiture, la distance entre le pot d'échappement et la ou les roues du vélo doit être suffisante. La distance minimale est de 45 cm derrière le pot d'échappement et d'au moins 20 cm au-dessus de celui-ci.

Emballer soigneusement le vélo pour l'expédition

Un vélo qui n'a pas été bien emballé peut être facilement endommager durant le transport. Privilégiez toujours un étui ou un carton rigide pour protéger le vélo que vous allez expédier. Fixez des coussinets en mousse sur tous les tubes du cadre et de la fourche et utilisez un bloc rigide pour protéger les extrémités de la fourche et préserver le support structurel des lames de fourche.

Inspecter le vélo après réception

1. Déroulez le ruban de guidon et inspectez le cintre.

2. Vérifiez que les tubes du cadre et la fourche ne présentent pas de marques de choc, de fissures ou de rayures.
3. Suivez le manuel d'entretien du vélo en ligne pour le réassembler ou consultez votre magasin Trek local pour obtenir de l'aide.

Il convient de tenir compte également des règles et des mesures spéciales applicables au transport des vélos à assistance électrique. Si vous n'êtes pas certain de la manière de procéder, consultez le Manuel du cycliste pour vélo électrique complémentaire sur trekbikes.com ou demandez à votre magasin de vélos d'emballer votre vélo.



trekbikes.com/manuals

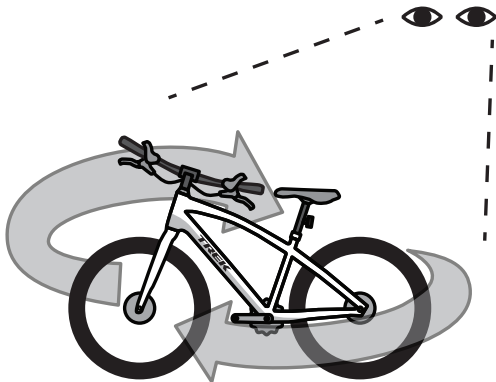

Entretien

Les progrès technologiques font que les vélos sont de plus en plus complexes. Le présent manuel n'est pas en mesure de fournir toutes les informations requises pour réparer/entretenir tous les vélos comme il se doit.



trekbikes.com/support

Pour minimiser le risque d'accident et de blessure, il est essentiel que vous fassiez appel à votre magasin de vélos pour effectuer toute réparation ou tout entretien qui n'est pas spécifiquement décrit dans ce manuel.

Plus vous négligez l'entretien, plus cette démarche est importante. Votre magasin de vélos peut vous aider à identifier vos besoins en matière d'entretien.

Il est conseillé de réviser votre nouveau vélo après une première période d'utilisation. Par exemple, les câbles se détendent à l'usage, ce qui peut compromettre le fonctionnement du changement de vitesse ou des freins. Deux mois environ après avoir reçu votre nouveau vélo, emmenez-le au magasin pour une révision complète. Même si vous ne roulez pas beaucoup, il est conseillé de confier l'entretien complet de votre vélo à votre magasin de vélos une fois par an.

Avant chaque sortie, procédez à la vérification décrite dans la section **Avant chaque sortie**.

Consultez la section **Forfaits d'entretien et de réparation de vélos** sur trekbikes.com pour une liste complète des programmes d'entretien.

Les programmes d'entretien sont basés sur une utilisation normale. Si vous roulez plus d'heures que les valeurs indiquées, réalisez les entretiens à des intervalles plus rapprochés. En cas de dysfonctionnement d'une pièce, vérifiez-la et réparez-la immédiatement ou consultez votre magasin de vélos. Si la pièce présente des signes d'usure ou de dommage, remplacez-la avant de remonter sur le vélo.

Si'il ressort de la vérification que votre vélo a besoin d'un entretien, consultez la section **Assistance** sur trekbikes.com pour obtenir des instructions complémentaires et voir des vidéos utiles ou confiez les travaux à votre magasin de vélos.

Vérification

Réalisez les vérifications et les entretiens suivants au moment indiqué conformément au calendrier d'entretien.

Vérifier le couple de serrage

Votre vélo quitte le magasin avec tous ses boulons et les raccords correctement serrés, mais ceux-ci tendent à se desserrer au fil du temps. Il s'agit d'un phénomène normal. Il est essentiel de les vérifier et de les serrer au couple prescrit.

Connaître les spécifications de couples de serrage

Le couple de serrage désigne la force appliquée pour serrer une vis ou un boulon.

Un couple trop fort peut étirer, déformer ou rompre un boulon (ou la pièce sur laquelle il est fixé). Un couple trop faible permet à la pièce de bouger et entraîne la fatigue et la rupture du boulon (ou de la pièce sur laquelle il est fixé).

L'utilisation d'une clé dynamométrique est le seul moyen fiable de respecter le couple de serrage. Sans clé dynamométrique, il est impossible de contrôler le serrage. Dans ce cas, consultez votre magasin de vélos.

La spécification du couple de serrage figure

souvent sur le boulon ou sur la pièce, ou à proximité. Si ces informations ne figurent pas sur la pièce, consultez la section **Assistance** de trekbikes.com ou demandez à votre magasin de vélos. La vérification des éléments suivants et l'ajustement aux spécifications de couple appropriées ne prennent que quelques minutes :

- Boulon(s) de serrage de la selle
- Boulon du collier de tige de selle
- Boulons de potence
- Boulons de fixation des leviers de changement de vitesse
- Boulons de fixation des leviers de frein
- Boulons des freins avant et arrière, y compris tout boulon qui fixe une butée de gaine de câble
- Boulons de fixation de la suspension et boulons pivot

Cintre

Vérifier

- Vérifiez que les poignées sont sécurisées (elles ne doivent pas bouger ou tourner).

- Vérifiez le ruban de cintre (le cas échéant) et remplacez-le s'il est détaché ou usé.
- Vérifiez le bon positionnement et la fixation des prolongateurs ou des embouts de cintre et la fixation des bouchons de cintre.

⚠ AVERTISSEMENT : *L'absence de bouchons aux extrémités du cintre peut causer des blessures graves voire mortelles en cas de chute. Il est recommandé aux parents d'inspecter régulièrement chaque vélo et de remplacer les poignées endommagées ou manquantes.*

Potences

Vérifiez que tous les boulons sont serrés. La tension correcte varie selon le type de potence sur votre vélo : assurez-vous de respecter les spécifications de serrage (généralement imprimées sur la potence). Si vous n'êtes pas sûr du type de potence sur votre vélo, consultez votre magasin de vélos.

Potences à raccordement direct : Il doit y avoir au moins une entretoise de 5 mm sous la potence outre le cache de roulement. Pour les tubes de pivot en carbone, une entretoise est requise au-dessus de la potence et une en-dessous. Il y a quelques légères exceptions dans le cas de certains vélos de route. Si vous avez des questions sur votre potence ou votre tube de pivot, veuillez vous adresser à votre magasin de vélos.

REMARQUE : Ne pas appliquer de graisse ou de pâte de montage sur la potence ou sur le tube de pivot. En effet, elle pourrait atteindre les roulements du jeu de direction et le tube de pivot et causer un patinage ou endommager le vélo.

Roues et pneus

Vérifiez que les pneus ne présentent pas de trace de détérioration ou d'usure. À mesure que s'use un pneu, il devient plus vulnérable aux crevaisons. Si une coupure atteint l'enveloppe ou si le filetage de l'enveloppe est visible à travers la bande de roulement, remplacez le pneu.

Votre magasin de vélos doit réparer ou remplacer les rayons desserrés ou endommagés.

Qu'en est-il de l'usure de la jante ? Les patins de frein usent la jante lorsque vous freinez. Si les freins retirent trop de matériau de la jante au fil du temps, celle-ci peut s'affaiblir et se casser. Indicateurs d'usure des jantes en aluminium :

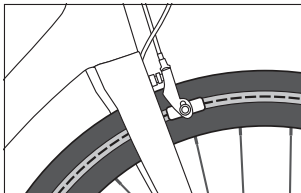

- Une rainure de faible profondeur sur l'ensemble de la circonférence de la jante. Si la rainure n'est plus visible à un endroit quelconque de la jante, remplacez celle-ci.
- Un point sur la jante, en général à proximité de la tige de valve. Quand cet indicateur est usé au point d'être invisible, il est temps de remplacer la jante.

Si le moyeu présente un jeu ou émet un bruit de grincement, vos roulements peuvent en être la cause. Seul un magasin de vélos peut régler les roulements.

Dérailleurs

Passez tous les rapports pour confirmer le fonctionnement adéquat et fluide des dérailleurs et s'assurer que la chaîne ne saute pas.

Pédales

Bougez les pédales pour vérifier qu'elles sont correctement fixées aux manivelles. Faites tourner les pédales sur leur manivelle. Si la rotation de la pédale n'est pas fluide, demandez à votre magasin de vélos de régler les roulements de la pédale.

Au besoin, serrez les pédales. La pédale de droite se serre dans le sens des aiguilles d'une montre. La pédale de gauche se serre dans le sens inverse des aiguilles d'une montre. Adressez-vous à votre magasin de vélos pour le serrage des pédales au couple prescrit.

Pédalier

Secouez doucement les manivelles et faites tourner le pédalier (plateau), la roue arrière en l'air.

Si la manivelle est lâche ou émet un bruit ou si vous entendez un grincement quand vous tournez la manivelle, n'utilisez pas le vélo. Le pédalier (système de roulement qui permet aux manivelles de tourner dans le cadre) a peut-être besoin d'être ajusté.

S'il ressort de la vérification que votre vélo a besoin d'un entretien, consultez la section **Assistance** sur notre site Internet pour obtenir des instructions complémentaires et voir des vidéos utiles ou confiez votre vélo à votre magasin de vélos pour qu'il le répare. Seul un magasin de vélos peut régler les roulements.

Chaîne

Vérifiez que la chaîne ne présente pas d'axes de maillon rigides, de traces d'usure ou de saletés. Nettoyez la chaîne et lubrifiez-la (voir la section **Quatre réparations simples**).

Accessoires

Vérifiez tous les accessoires et assurez-vous qu'ils sont correctement attachés.

Certains vélos sont livrés de série avec des accessoires comme une béquille ou vous avez peut-être ajouté vos propres accessoires. Rendez-vous dans la section

Assistance de notre site Internet pour obtenir des instructions complémentaires sur l'utilisation et la maintenance ou suivez les instructions livrées avec vos accessoires.

Câbles

Vérifiez que les câbles ne présentent aucun problème : déformations, rouille, brins cassés ou extrémités effilochées. Les câbles doivent être munis d'embouts pour éviter l'effilochage. Vérifiez également que les gaines ne présentent pas de brins lâches, d'extrémités tordues, d'entailles ou de signes d'usure. En cas de problème au niveau d'un câble ou d'une gaine, n'utilisez pas le vélo. Si vous ne vous estimez pas en mesure d'ajuster les câbles, confiez votre vélo à votre magasin de vélos.

Vélos à assistance électrique

Vérifiez que tous les câbles et connecteurs ne sont pas endommagés. Vérifiez le fonctionnement du système. Vérifiez que les composants comme la télécommande et l'écran ne sont pas endommagés. Vérifiez le fonctionnement de tous les feux et du klaxon (le cas échéant).

Garde-boue

Lors du montage d'un garde-boue, vous devez enduire le filetage du boulon de fixation supérieur avec de l'adhésif Loctite Blue 242 (ou similaire) lors de chaque installation.

Cela concerne tous les emplacements de fixation de la fourche : à l'avant, à l'arrière et sous la tête de fourche.

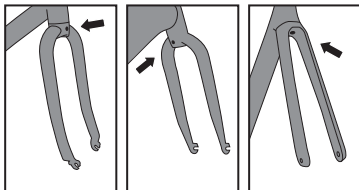

⚠ AVERTISSEMENT : Lorsque vous réinstallez un garde-boue, veillez à utiliser les boulons et rondelles livrés avec le vélo ou l'ensemble de garde-boue. Ces boulons et rondelles ont des dimensions et des capacités de blocage spécifiques. Si ces boulons et rondelles ne sont pas correctement installés, le garde-boue peut se desserrer ou se détacher et risque d'entrer en contact avec le pneu et de provoquer un arrêt brutal.

⚠ AVERTISSEMENT : Les boulons de fixation du garde-boue peuvent se desserrer. Pour éviter que les boulons de fixation supérieurs ne se desserrent, enduisez le filetage des boulons avec de l'adhésif Loctite Blue 242 (ou similaire) lors de chaque installation. En l'absence d'adhésif frein-filet sur les boulons, le garde-boue risque de se desserrer ou se détacher, et d'entrer en contact avec le pneu, provoquant un arrêt brutal.

Quatre réparations simples que tout cycliste doit connaître

Nous savons que tout le monde ne naît pas mécanicien... mais tous les cyclistes se doivent de maîtriser ces quatre compétences élémentaires. Nous vous présentons les grandes lignes ci-après, mais si vous souhaitez en savoir plus, consultez les vidéos pratiques présentées sur la chaîne YouTube de Trek Bike : youtube.com/user/trekbikesusa.



youtube.com/user/trekbikesusa

1. Vérifier les pneus

Des pneus correctement gonflés contribuent au plaisir de rouler à vélo. La première étape pour améliorer les performances de votre vélo consiste à vérifier le gonflage et l'usure de vos pneus.

Vérifier la pression des pneus

Vérifiez la pression des pneus à l'aide d'un manomètre ou d'une pompe équipée d'un manomètre.

Gonfler (ou dégonfler) les pneus

Utilisez une pompe à main pour gonfler vos pneus à la plus basse des pressions recommandées figurant sur le flanc du pneu et sur la jante. Veillez à utiliser une pompe adaptée à la valve : Presta, Schrader ou Dunlop/Woods.

S'il s'agit d'une valve Presta, il faut desserrer la valve supérieure de deux tours avant de gonfler le pneu.

Évitez de surgonfler les pneus. Si la pression de gonflage du pneu dépasse la plage recommandée, libérez de l'air et vérifiez à nouveau la pression.

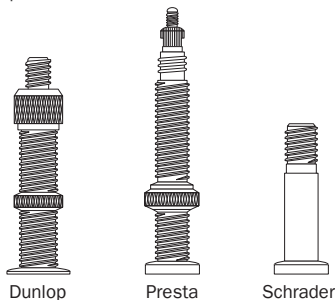

REMARQUE : Il est préférable d'utiliser une pompe à main ou une pompe d'atelier plutôt qu'un compresseur électrique ou une borne d'air comprimé dans un garage. Ces deux dernières options peuvent entraîner le surgonflage et l'éclatement du pneu.

2. Laver votre vélo

Il est tellement plus agréable de rouler sur un vélo propre. En plus de présenter mieux, cela prolongera également sa durée de vie. Une attention permanente aux détails de votre vélo vous aidera à en respecter l'entretien.

Il vous suffit d'un tuyau d'arrosage, d'un seau, d'un savon doux, d'une brosse à poils doux et d'une serviette.

Mouillez le vélo à l'aide du tuyau d'arrosage, puis nettoyez de haut en bas avec la brosse en arrosant généreusement d'eau savonneuse. Rincez le savon, puis essuyez le vélo.

REMARQUE : L'eau sous haute pression peut endommager les pièces du vélo. Ne nettoyez pas votre vélo avec un nettoyeur haute pression. L'eau sous haute pression peut également s'infiltrer dans les connecteurs électriques, le moteur, le dispositif de commande ou d'autres composants du circuit électrique.

3. Nettoyer et lubrifier la chaîne

Une lubrification adéquate de la chaîne

contribue à son fonctionnement fluide et silencieux, et prolonge sa durée de vie. Il est recommandé de nettoyer (dégraisser) la chaîne avant de la lubrifier.

Dégraisser

Ce travail est salissant. Laissez donc vos habits du dimanche au placard. Il vous faudra un dégraissant pour vélo (biodégradable de préférence). Il existe des outils spéciaux pour nettoyer les chaînes, mais une brosse à dents peut faire l'affaire.

Appliquez le dégraissant à l'aide d'une brosse à dents ou d'un outil de nettoyage de chaîne sur la partie inférieure de la chaîne, puis faites tourner les pédales en arrière. Après avoir dégraissé la chaîne, lavez-la avec une brosse et de l'eau savonneuse, rincez-la, puis laissez-la sécher.

Lubrifier

Utilisez un lubrifiant pour chaîne de vélo. Appliquez du lubrifiant sur chaque axe de maillon de chaîne tout en pédalant doucement vers l'arrière. Essuyez l'excédent de lubrifiant.



AVERTISSEMENT : *le lubrifiant ne doit pas entrer en contact avec les flancs de la jante ou les disques de frein. La présence de lubrifiant sur les surfaces de freinage peut réduire l'efficacité des freins et augmenter le risque d'accident ou de blessures. Essuyez toute trace de lubrifiant qui aurait pu contaminer les surfaces de freinage.*

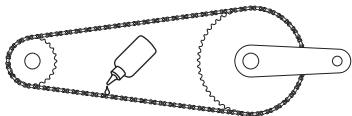

CONSEIL : Appliquez le lubrifiant sur la section inférieure de la chaîne tout en tenant un chiffon sous la chaîne. Ainsi, le lubrifiant ne coulera pas sur la base (cadre) ou sur la roue et toute l'opération sera moins salissante.

4. Retirer et remplacer le pneu

Les consignes fournies ci-après concernent les pneus standard avec chambre à air. Pour un autre type de pneu, consultez votre magasin de vélos ou la section **Assistance** de notre site Internet.

Retirer le pneu de la roue

1. Dégonflez la chambre à air et desserrez l'écrou de la valve (valves Presta ou Dunlop).
2. Détachez le pneu de la jante.
3. Retirez le pneu d'un côté de la jante à la main ou à l'aide d'un démonte-pneu. Ne retirez pas le pneu à l'aide d'un objet pointu tel qu'un tournevis.
4. Une fois qu'un côté du pneu a été dégagé, vous pouvez introduire la main pour retirer la chambre à air.
5. Retirez l'autre côté du pneu de la jante à la main ou à l'aide d'un démonte-pneus afin de retirer complètement le pneu de la jante.

Remplacer le pneu sur la roue

1. Profitez de cette occasion pour examiner le pneu, le fond de jante et la jante pour d'éventuels défauts.
2. Gonflez la chambre à air juste assez pour qu'elle maintienne sa forme.
3. Introduisez la chambre à air entièrement à l'intérieur du pneu. Introduisez la tige de valve dans l'orifice de la jante.
4. Poussez un côté du pneu sur la jante à la main. Confirmez que la chambre à air se trouve bien à l'intérieur de la jante.
5. Poussez l'autre côté du pneu sur la jante.
6. Tirez la tige de valve au travers de la jante depuis l'extérieur du pneu.
7. Gonflez le pneu à la pression indiquée sur le flanc du pneu. Évitez le surgonflage.
8. Vérifiez que la tringle du pneu est bien posée dans la jante.

Soin de la fibre de carbone

Nous voulons que vous rouliez en toute sécurité, nous facilitons donc le remplacement d'un cadre ou d'une pièce en carbone endommagé par le biais de Carbon Care, un programme exclusif pour les propriétaires de vélos Trek. Grâce à Carbon Care, Trek offre une réduction importante pour remplacer un cadre, une fourche, ou une pièce en fibre de carbone endommagé.

Qu'est ce que la fibre de carbone ?

La fibre de carbone est un matériau léger, solide, ce qui en fait le matériau de choix pour la fabrication de cadres, de fourches et autres pièces de vélos hautes performances. La fibre de carbone est également utilisée par beaucoup d'autres industries, notamment les industries automobile et aérospatiale.

La fibre de carbone n'est pas indestructible

À l'instar de tout autre matériau, la fibre de carbone peut être endommagée. Les dégâts au niveau de la fibre de carbone ne sont pas toujours visibles. **Gauche** : fourche métallique courbée en raison d'une surcharge.

Droite : la fourche en fibre de carbone a résisté à une charge plus lourde, mais s'est complètement cassée après la surcharge.

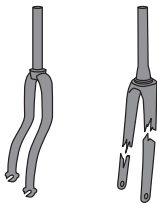

Comparons une pièce en fibre de carbone et une pièce métallique. Lorsqu'on endommage une pièce métallique, elle se courbe ou se déforme. Lorsque vous endommagez une pièce en fibre de carbone, les dégâts ne sont pas forcément visibles à l'oeil nu et ils peuvent constituer un risque pour l'utilisation du vélo.

⚠ AVERTISSEMENT : des pièces en fibre de carbone endommagées risquent de céder brutalement et d'entraîner des blessures graves ou mortelles. La fibre de carbone peut masquer un dégât subi par une pièce de vélo. Si vous pensez que votre vélo a subi un impact ou a été impliqué dans un accident, arrêtez de rouler sur le champ. Remplacez la pièce avant de rouler ou confiez le vélo à votre magasin de vélos pour qu'il le répare.

Comment le carbone peut-il être endommagé ?

Bien qu'il soit impossible d'énumérer tous les scénarios à l'issue desquels une pièce en carbone peut être endommagée, voici quelques exemples. Si vous rencontrez l'une des situations suivantes, arrêtez immédiatement d'utiliser votre vélo et amenez-le chez un revendeur Trek agréé pour remplacer la pièce endommagée.

- Vous heurtez une bordure de trottoir, un rail de sécurité, un nid-de-poule, une voiture en stationnement ou tout autre objet qui provoque un arrêt brutal du vélo.
- Un objet se coince dans la roue avant, provoquant un arrêt brutal du vélo.
- Vous êtes renversé par une voiture ou un camion.
- Vous avez accidenté votre vélo et il semble endommagé ou faire du bruit.
- Votre vélo est sur le toit de votre voiture lorsque vous entrez dans un garage.

Si votre cadre ou fourche en carbone est potentiellement endommagé ou si vous avez des doutes sur son intégrité, vous devez remplacer la pièce.

Que faire si vous pensez que votre vélo est endommagé ?

1. Cessez immédiatement de rouler avec ce vélo.
2. Amenez le vélo chez un revendeur Trek agréé.
3. Remplacez le cadre ou la pièce endommagée grâce au programme Carbon Care de Trek.

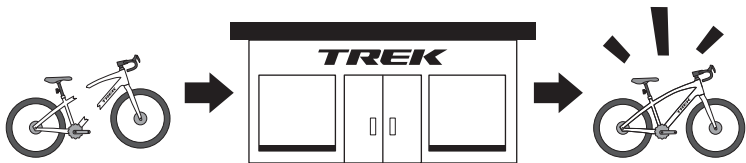

CHAPITRE 3

Références

[Ressources complémentaires.....](#)3-1

[Schémas de vélos.....](#)3-2

Ressources complémentaires

Ce manuel de base n'est qu'un point de départ. Voici des informations complémentaires pour appuyer la pratique du cyclisme dans la bonne humeur.

Vidéos pratiques

Trek Bikes possède son propre canal YouTube : youtube.com/user/trekbikesusa qui couvre tous les vélos et tous les modèles.



[youtube.com/user/](https://youtube.com/user/trekbikesusa)
[trekbikesusa](https://youtube.com/user/trekbikesusa)

Garantie

Service de garantie limitée Trek Care

Nous nous occupons de tout

Chaque vélo Trek neuf est couvert par le meilleur programme de garantie et de fidélité du secteur - Trek Care. Une fois votre vélo Trek enregistré, Trek Bicycle Corporation fournit à l'acheteur initial de ce vélo Trek une garantie contre les défauts de matériaux et de fabrication. Pour lire le texte complet de la garantie, rendez-vous à l'adresse : https://electra.trebikes.com/fr/fr_FR/warranty_policy/

Commençons par le commencement

Contactez un distributeur ou un revendeur Trek agréé pour déposer une réclamation de garantie. Une preuve de l'achat est exigée.

Schémas de vélos

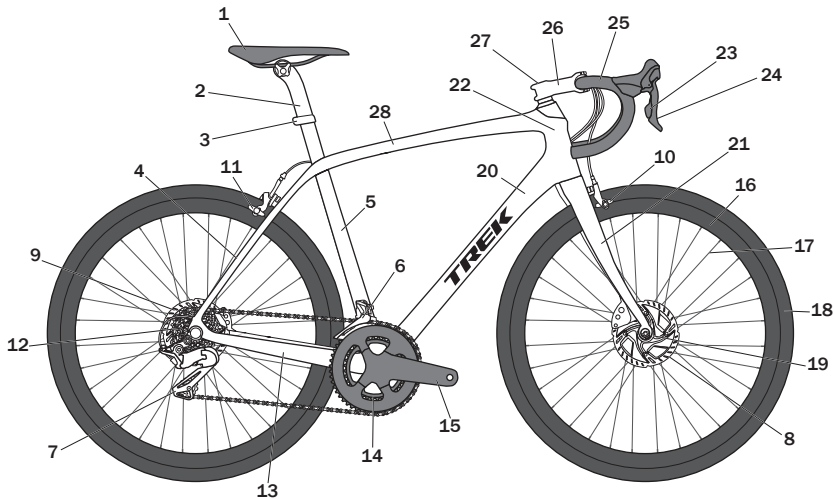

- 1 Selle
- 2 Tige de selle
- 3 Collier de tige de selle
- 4 Hauban
- 5 Tube de selle
- 6 Dérailleur avant
- 7 Dérailleur arrière
- 8 Frein à disque avant

- 9 Frein à disque arrière
- 10 Frein sur jante avant
- 11 Frein sur jante arrière
- 12 Cassette
- 13 Base
- 14 Plateau
- 15 Manivelle
- 16 Jante

- 17 Rayon
- 18 Pneu
- 19 Moyeu
- 20 Tube diagonal
- 21 Fourche
- 22 Tube de direction
- 23 Changement de vitesse

- 24 Levier de frein
- 25 Cintre
- 26 Potence
- 27 Jeu de direction
- 28 Tube horizontal

Ces schémas illustrent les composants de base d'un vélo. Il se peut que votre modèle de vélo ne possède pas tous les composants illustrés. Consultez la section **Assistance** sur trekbikes.com pour obtenir de plus amples informations.

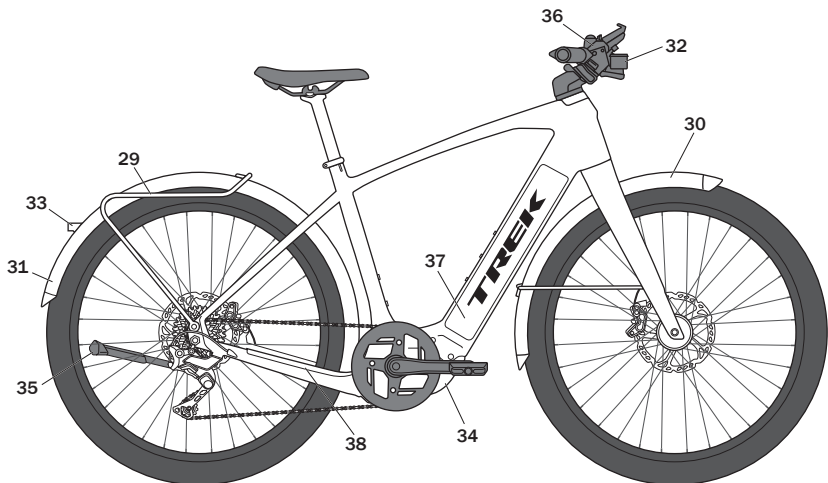

- 29 Porte-bagages
- 30 Garde-boue avant
- 31 Garde-boue arrière
- 32 Feu avant
- 33 Feu arrière
- 34 Unité de transmission
- 35 Béquille
- 36 Télécommande

- 37 Batterie
- 38 Protège-chaîne
- 39 Bras oscillant
- 40 Amortisseur arrière
- 41 Fourche télescopique

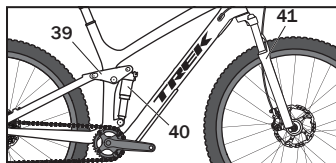

Siège Social Trek

trekbikes.com

ÉTATS-UNIS

Trek Bicycle Corporation
801 W. Madison St.
Waterloo, WI 53594
800-585-8735

Europe

Bikeurope BV
Service clientèle
Ceintuurbaan 2-20C
3847 LG Harderwijk
Pays-Bas

Australie et Nouvelle-Zélande

Trek Bicycle Corporation
Service clientèle
PO Box 1747
Fyshwick, ACT 2609
Australie

Bureau Trek au Brésil

Avenida Rebouças, 3642
Sao Paulo, SP - 05402-600

Trek Bicycle India Pvt. Ltd.

Unit 17 & 18, Ground Floor, Bestech
Business Tower
Sector 48, Sohna Road, Gurgaon 122018
Haryana, Inde

Corée du Sud

5th floor, 312, Yeongdong-daero
Gangnam-gu, Seoul
République de Corée
Code postal : 06177

Japon

7-28 Oide-cho
Nishinomiya-shi, Hyogo-ken
Japon 662-0036

Bureau en Chine (Pékin)

Building 26-3, Ronghuiyuan, Yuhua Road
Airport Industrial Development Zone B
Shunyi, Beijing, P.R. China 101318

Royaume-Uni

Trek Bicycle Corporation Ltd.
9 Sherbourne Drive, Tilbrook,
Milton Keynes, MK7 8HX

Trek Bicycle SA (pty) Ltd

The Braides Office Park
Block B - 113 Bowling Avenue
Gallo Manor, Johannesburg 2052
Afrique du Sud

Garantie à vie

Pour en savoir plus, rendez-vous sur trekbikes.com.

AR	للمزيد من المعلومات، قم بزيارة موقع .trekbikes.com	JP	詳しくは、 trekbikes.com をご覧ください。
CS	Více informací naleznete na stránce trekbikes.com .	KO	더 자세한 사항은, trekbikes.com 을 방문하시기 바랍니다.
DA	Få mere at vide på trekbikes.com .	NO	For mer, gå til trekbikes.com .
DE	Weitere Informationen findest du auf trekbikes.com .	NL	Voor meer informatie, ga naar trekbikes.com .
EL	Για περισσότερες πληροφορίες, μεταβείτε στον ιστότοπο trekbikes.com .	PL	Więcej informacji znajduje się na stronie trekbikes.com .
ESES	Para más información, entra en trekbikes.com .	PTBR	Para maiores informações, acesse trekbikes.com .
esMX	Para más información, ir a trekbikes.com .	PTPT	Para mais informações, visita trekbikes.com .
FI	Lisätietoja saat trekbikes.com -sivustolta.	RU	Подробнее см. на веб-сайте trekbikes.com .
FR	Pour en savoir plus, rendez-vous sur trekbikes.com .	SK	Viac nájdete na stránke trekbikes.com .
HE	לקבלת מידע נוסף, עבור אל .trekbikes.com	SL	Več informacij najdete na trekbikes.com .
HR	Za više informacija posjetite trekbikes.com .	SV	Mer information finns på trekbikes.com .
HU	További információért látogasson el a trekbikes.com oldalra.	R-U	Щоб дізнатися більше, відвідайте веб-сайт trekbikes.com .
IT	Per scoprire di più, vai su trekbikes.com .	ZH	欲了解更多信息, 请浏览 trekbikes.com 。

Pour consulter ce manuel dans votre langue, rendez-vous sur la page trekbikes.com/manuals.



AR	لقراءة هذا الدليل بلغتك، قم بزيارة صفحة trekbikes.com/manuals	JP	あなたの言語でこのマニュアルを読むには、 trekbikes.com/manuals をご覧ください。
CS	Tuto příručku ve svém jazyce naleznete na stránce trekbikes.com /Návody k použití.	KO	해당 설명서를 한국어로 보려면, trekbikes.com/manuals 페이지를 방문하시기 바랍니다.
DA	Du kan se denne brugervejledning på andre sprog på trekbikes.com/manuals .	NO	For å se denne håndboken i ditt språk, gå til trekbikes.com/manuals .
DE	Auf trekbikes.com im Bereich Bedienungsanleitungen findest du dieses Handbuch in deiner Sprache.	NL	Om deze handleiding in uw eigen taal te lezen, ga naar de pagina trekbikes.com/manuals .
EL	Για να διαβάσετε αυτό το εγχειρίδιο στη γλώσσα σας, μεταβείτε στην ιστοσελίδα trekbikes.com/manuals .	PL	Aby znaleźć tę instrukcję w swoim języku, odwiedź stronę trekbikes.com/manuals .
ESES	Para consultar este manual en tu idioma, entra en trekbikes.com/manuals page.	PTBR	Para ver este manual em seu idioma, acesse a página trekbikes.com/manuals .
esMX	Para ver este manual en tu idioma, entra en trekbikes.com/manuals page.	PTPT	Para consultar este manual no teu idioma, vai à página trekbikes.com/manuals .
FI	Löydät tämän oppaan omalla kielelläsi osoitteesta trekbikes.com/manuals page.	RU	Для просмотра этого руководства на вашем языке перейдите на страницу trekbikes.com/manuals .
FR	Pour consulter ce manuel dans votre langue, rendez-vous sur trekbikes.com/manuals .	SK	Na zobrazenie tejto príručky vo vašom jazyku prejdite na stránku trekbikes.com/manuals .
HE	כדי לראות מדריך זה בשפה שלך, עבור לדרך trekbikes.com/manuals	SL	Če želite prebrati ta priročnik v svojem jeziku, pojdite na stran trekbikes.com/manuals .
HR	Kako biste ovaj priručnik otvorili na svom jeziku idite na trekbikes.com/manuals page.	SV	Gå till sidan trekbikes.com/manuals om du vill läsa bruksanvisningen på ditt eget språk.
HU	A kézikönyv saját nyelvéen való megtekintéséhez látogasson el a trekbikes.com/manuals oldalra.	R-U	Цей посібник з експлуатації вашою мовою доступний на веб-сторінці trekbikes.com/manuals .
IT	Per leggere questo manuale nella tua lingua, vai su trekbikes.com , alla pagina trekbikes.com/manuals .	ZH	要查看您所用语言版本的本手册，请浏览 trekbikes.com/manuals 页面。

TREK

SERVICE CLIENTÈLE

Tél. +1.920.478.4678 | trekbikes.com | 801 W Madison Street, Waterloo, WI 53594

Bikeurope BV | Ceintuurbaan 2-20C | 3847 LG Harderwijk, Pays-Bas

© 2023 Trek Bicycle Corporation | PN 521528 REV5